

Ağaç Makineleri

TEKNOLOJİ & ARAŞTIRMA DERGİSİ

Wood Machinery Technology & Research Magazine

Mart - Nisan / March - April 2024 / 02 Yıl : 24

Fiyatı: 100 TL

Sayı: 129

HOMAG

HOMAG Teknoloji Günleri

2024 HOMAG Teknoloji Günleri için bizleri Almanya'daki fabrikamızda ve showroomlarımızda ziyaret edebilirsiniz. Sizi görmek için sabırsızlanıyoruz!



Organizasyon hakkındaki tüm detaylar ve kayıt formu için QR okutabilirsiniz.

- Dosya : Boya & Zımpara Makineleri
- 2024 Dekorasyon Trendleri
- Mutfak Mobilyaları
- Kültür & Sanat

SAWTEQ S-200

SAWTEQ S-200, panel ebatlamada makinesi kesim için tam olarak ihtiyacınız olanı sunar: bol miktarda güç, hassasiyet ve esneklik. Bunun nedeni, Power Concept Classic ile kapsamlı bir şekilde donatılmış olan makinenin her zaman bireysel olarak geliştirilebilmesidir.

- Uygun fiyatlı, güçlü ve geliştirilebilir
- 4.300 mm kesim boyu mümkün
- Düşük gürültülü ve neredeyse hiç bakım gerektirmeyen testere arabası

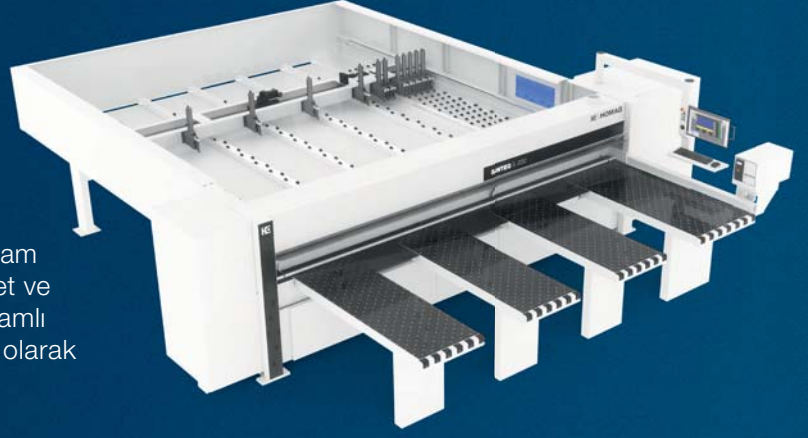

SAWTEQ S-300

SAWTEQ S-300 esnek ve/veya küçük seri üretimler için uygundur. Ayrıca neredeyse tüm depolama sistemlerine bağlantıya da hazırdır.

- Düzgün malzeme akışı için tasarlanmıştır ve malzemeleri hassasça taşır
- Ağa bağlı üretim süreçleri için de uygundur
- Kişiselleştirilmiş kullanım sayesinde esnek kullanım sağlar

SAWTEQ S-410

SAWTEQ S-410 yüksek performanslı bir ebalama makinesidir ve büyük miktarlarda kaliteli panel kesimini sağlar. Kesim makinesi güvenilir bir şekilde çalışır, yüksek hızda hassas kesimi ve yüksek verimliliği sağlar. Besleme asansörü sayesinde ergonomik çalışır.

- SAWTEQ S-410 ile HOMAG, kesimi çok hızlandıran otomatik yükleme asansörünü sunmaktadır.

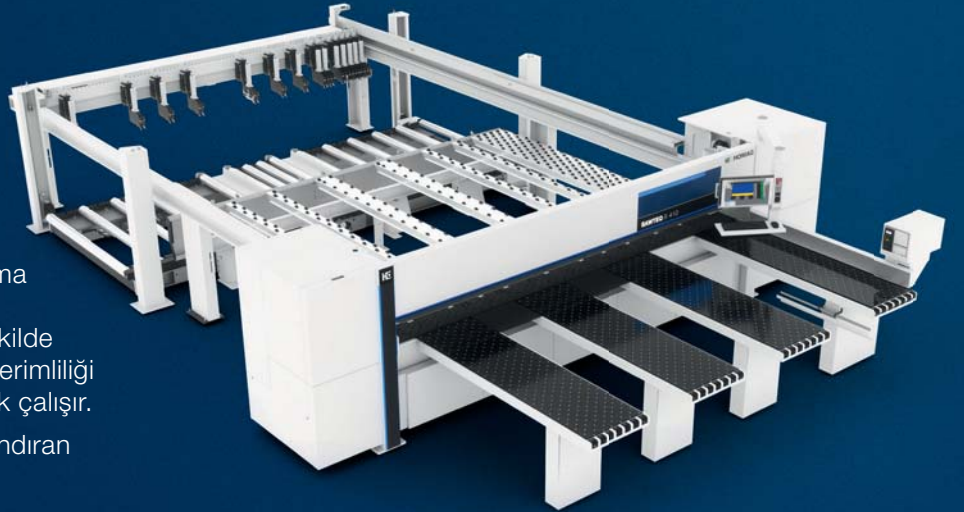

HOMAG TÜRKİYE

Şerifali Mah. Türker Cad. No:40 34775 Ümraniye/İSTANBUL
Tel.: +90 216 365 97 01 | www.homag.com

Panel Ebatlama Makineleri

İster tekil makine, ister çift testereleli Angular veya büyük bir sistem olsun, ister temel konfigürasyonda, ister özelleştirilmiş ekstralarla olsun: panel ebatlama makineleri, panel kesim işlemlerinizi daha esnek, hızlı ve ekonomik bir şekilde tamamlamanızı sağlar. Üst baskı sistemli ebatlama makinelerimiz, hem küçük ve orta ölçekli işletmelerde hem de endüstriyel üretim yapan firmalarda tüm plakalar için boyutsal olarak doğru bir son kesim sağlar. Yatar daire testerenize bir alternatif mi arıyorsunuz? Farklı modellerimiz için bizimle iletişime geçebilirsiniz.

the art of wood processing



AES HEADQUARTER

Minareliçavuşob Mh.
N. 118 Sk. No: 4 Nilüfer
16220 Bursa / TÜRKİYE
Tel : +90 224 443 33 90
Fax : +90 224 443 29 65
sales@aesgroup.com.tr
info@aesgroup.com.tr



AES EUROPE BVBA

Kruisbosstraat
2b2-6186, Bilzen Port
3740 Genk/BELGIUM
Tel : +32 89 81 1505
info@aesgroupeurope.com
sales@aesgroupeurope.com



AES AMERICA INC.

4508-B Westinghouse
Blvd. Charlotte, 28273
NC USA
Tel : +1 704 817 7037
Fax : +1 704 817 7036
info@aesgroupamerica.com
sales@aesgroupamerica.com



AES UK

Unit 6. Dakota Bussines Park,
DakotaWay, Burscough,
LancashireL40 BAF UNITED KINGDOM
Tel : +44 800 083 8844
Fax : +44 800 083 8855
info@aesgroupukmachinery.co.uk
sales@aesgroupukmachinery.co.uk

WOOD WORKING MACHINES



CNC FREZE MAKİNELERİ
(Düz ve Konsol Tabla Grubu)

CNC MACHINING CENTERS
(Flat & Console Table Group)



**CNC DELİK
MAKİNELERİ**

CNC DRILLING
MACHINES



**PANEL EBATLAMA
MAKİNELERİ**

BEAM SAW
MACHINES



**KENAR BANTLAMA
MAKİNELERİ**

EDGE BANDING
MACHINES



AES FRANCE

53, Rue des tiers Le petit
Yversay 86170 Neuville de Poitou
FRANCE

Tel : +33 9 86 31 14 89
info@aesgroupfrance.fr
sales@aesgroupfrance.fr



AES CANADA

601-Rivermede
Road #4 Concord,
ON L4K2G8 - CANADA

sales@aesgroupcanada.com
info@aesgroupcanada.com



the art of wood processing



AES HEADQUARTER

Minareliçavuşob Mh.
N. 118 Sk. No: 4 Nilüfer
16220 Bursa / TÜRKİYE
Tel : +90 224 443 33 90
Fax : +90 224 443 29 65
sales@aesgroup.com.tr
info@aesgroup.com.tr



AES EUROPE BVBA

Kruisbosstraat
2b2-6186, Bilzen Port
3740 Genk/BELGIUM
Tel : +32 89 81 1505
info@aesgroupeurope.com
sales@aesgroupeurope.com



AES AMERICA INC.

4508-B Westinghouse
Blvd. Charlotte, 28273
NC USA
Tel : +1 704 817 7037
Fax : +1 704 817 7036
info@aesgroupamerica.com
sales@aesgroupamerica.com



AES UK

Unit 6. Dakota Bussines Park,
DakotaWay, Burscough,
LancashireL40 BAF UNITED KINGDOM
Tel : +44 800 083 8844
Fax : +44 800 083 8855
info@aesgroupukmachinery.co.uk
sales@aesgroupukmachinery.co.uk

SIGMA 7XTI

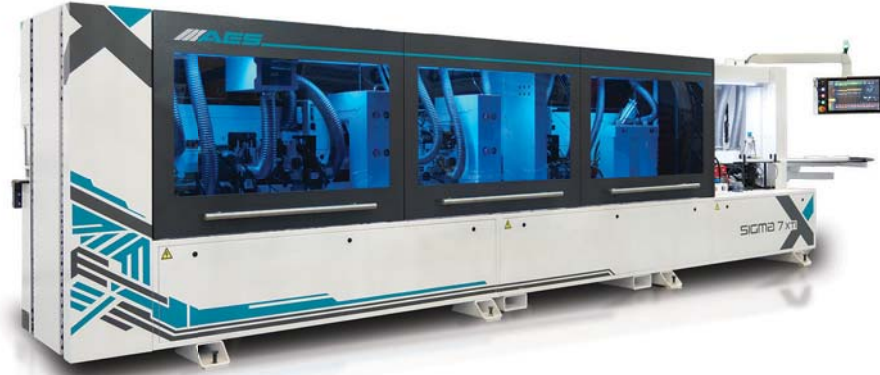

flawless finishing touch

With its strong body and flexible structure, it is the answer to your search for an industrial solution in edgebanding machine.

Güçlü gövdesi ve esnek yapısıyla, kenar bantlama makinesinde endüstriyel çözüm arayışınızın cevabı.

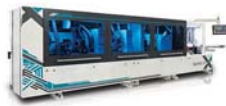

■ SIGMA 7XTI

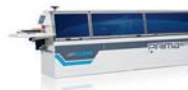

■ PRIMA 6M



■ PRIMA 5M



AES FRANCE

53, Rue des tiers Le petit
Yversay 86170 Neuville de Poitou
FRANCE

Tel : +33 9 86 31 14 89
info@aesgroupfrance.fr
sales@aesgroupfrance.fr



AES CANADA

601-Rivermede
Road #4 Concord,
ON L4K2G8 - CANADA

sales@aesgroupcanada.com
info@aesgroupcanada.com



#aesgroup





CENTATEQ E-/P-310



En başından itibaren üstün teknoloji

Düzgün kontrol teknolojisi ve ergonomik çalışma, daha fazla üretkenlik sağlar. Yüksek kalitede değişken parça şekilleri için en son teknolojiler.

Güvenli profil tasarımı

Hassas parça sabitleme teknolojisi sayesinde sayısız olasılıkta üretim.

Kolayca esnek çalışın

50 adede kadar takım magazini ile çok farklı işlemleri yerine getirin ve kısa takım değiştirme süresi sayesinde işlemleri hızlı bitirin.

Sabit dayama siperi olmadan dinamik şekilde çift bölge çalışın

Bu sayede makinenin bir tarafında uzun parçalar olsa bile diğer tarafında kısa bir parça yerleştirilebilir.

EDGETEQ S-380

**Esnek ve bireysel.
Multi-Bıçak teknolojisinde usta.**



Ayar geçiş süreleri çok düşük

Çok kolay ve hızlı şekilde radius profil değişimi için hassas freze ve profil kazıma ünitelerinde multi-bıçak teknolojisi.

Müşterinin ihtiyaçlarına göre optimizasyon

Makine ihtiyacınıza göre ayarlanabilir. Ör; köşe yuvarlama ünitesinde ilave multi-bıçak teknolojisi.

Sınır yok

PUR-tutkalı da dahil olmak üzere standart olarak makinede her cins tutkal çalışılabilir.

EDGETEQ S-500

**Yüksek esneklik ve kişisellik.
Daha yüksek performans isteyene.**



Yüksek Oranda Aynı Kalitede Üretim

3 adet profil ve 20° pah arası daha hızlı değişim.

3 Tip Kenar Bantlama Metodu

PUR, EVA veya airTec tutkalsız bantlama teknolojisi aynı anda tek bir makine üzerinde. Değişken malzemeler için hızlı değişim.

Yüksek Verimlilikte Üretim

Çok çeşitli malzemelerle çalışmada sık ayar değişimleri hızlıca yapılır ve mükemmel kenar bantlama için program kontrollü otomatik tutkal dozajı belirleme sistemi kullanılır.

CENTATEQ P-110

**360° çalışma özgürlüğü.
Sınırsız olanaklar.**



360° özgür çalışma alanı

Bumper güvenlik teknolojisi sayesinde makineye her tarafından erişim

Kolay makine kullanımı

powerTouch2 standardında mevcut

Esnek kullanım

3-,4- ve 5- eksen çözümler

Hızlı ve Hassas

senkronize hareketler ve lineer yataklamalar

CENTATEQ N-510

Nesting çözümlerimizde yeni bir dönem.

Yeni MATRIX-Tabla

1,25 x 2,5 m – 2,1 x 7,4 m arası çeşitli tabla büyüklüğü seçenekleri. Kısıtlama olmaksızın her ölçüdeki özel vakum fincanları kullanılabilir.



14 adet farklı çeşitte otomasyon

ana makineye kolayca tak&çalıştır yöntemiyle entegre edilebilir, ör; besleme asansörü, çıkış konveyörü veya robot otomasyonları.

21 adet farklı delik grubu,

dikey / yatay matkaplarla ve kanal testeresiyle oluşturulan farklı kombinasyonlarda, hızlı devirde çalışan ve patentli mil kilitleme sistemiyle sunulmaktadır.

DRILLTEQ V-310

Maksimum çalışma ölçüsü, minimum çalışma alanında. Sadece 11m² alan kaplayan harika bir buluş.

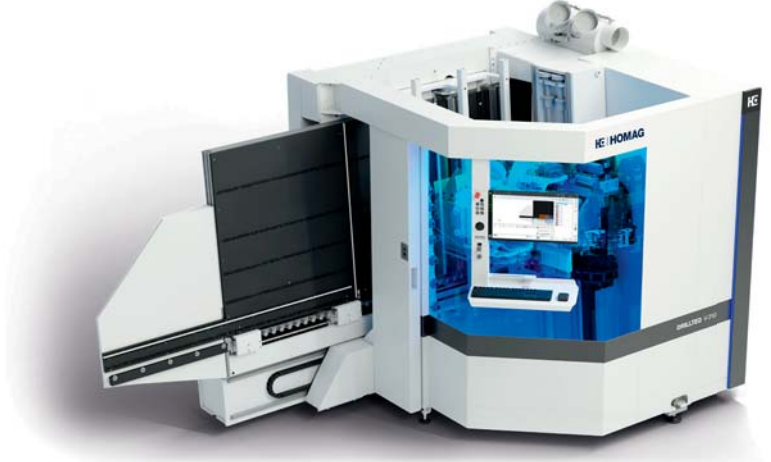

4-Eksen ile Esnek Çalışma

Kapı, Lamello ve tüm açılı işlemleri tamamlar

intelliGuide LED

Sistemi Operatör hatalarını ortadan kaldırır

8'li Takım Değiştiricisi

Esnek çalışmayı sağlar

DRILLTEQ D-510

Delik, kavela ve freze kombinasyonu bir arada! Parça kenarlarında eksiksiz ve hassas işlem sağlar.



Daha fazla olanak

Konfigürasyonunuzu siz tasarlayın: yatay ve dikey delik işlemlerine frezeleme ve kavela çakma fonksiyonlarını ekleyebilirsiniz.

Hızlı ve hassas

Tutkal püskürtme ve kavela yerleştirme dahil, 2 – 3 saniye aralığında bir delik işlemini yerine getirin.

YENİ: intelliGuide Basic

Makine operatörünün güvenliğine daha fazla konfor ve işlem güvenliğini, optik LED asistan sistemiyle ekliyoruz.

HOMAG TÜRKİYE

Şerifali Mah. Türker Cad. No:40 34775 Ümraniye/İSTANBUL
Tel.: +90 216 365 97 01 | www.homag.com

YOUR SOLUTION



SK SERİSİ

Mobil ürünlerimiz içinde en yüksek debiye sahip olan SK12500 modelimiz, güçlü 18,5 kW motora sahip olmasının yanı sıra en geniş depolama kapasitesine de sahiptir.

Pnömatik sistemi sayesinde metal konteyner değişim işlemini sadece birkaç saniye içerisinde gerçekleştirebilirsiniz.



SK12500

12.500 m³/h Mekanik Temizlemeli Mobil Ünite

SAF

STK12500

12.500 m³/h Mekanik Temizlemeli Mobil Ünite



STK SERİSİ

Mobil ürünlerimiz arasında en yüksek debiye sahip olan STK12500 modelimiz, güçlü 18,5 kW motoruyla birlikte en kompakt yapıdaki ürünümüzdür.

Kolayca değiştirilebilen kovaları sayesinde küçük alanlarda avantaj sağlar ve plastik torba kullanma ihtiyacını ortadan kaldırır.

SMART.ULTRA

- // 5 AXIS CNC MACHINING CENTER WOOD LATHE
- // 5 EKSEN CNC İŞLEME MERKEZİ AĞAÇ TORNA



500mm 1500mm

EKS.CNC

- // CNC WOOD LATHE WITH MULTI SPINDLE
- // ÇOK İŞ MİLLİ CNC AĞAÇ TORNA



6
AXIS

OPTIMUS

6 AXIS FIXED BRIDGE CNC MACHINING CENTER //
6 EKSEN KÖPRÜLÜ CNC İŞLEME MERKEZİ //

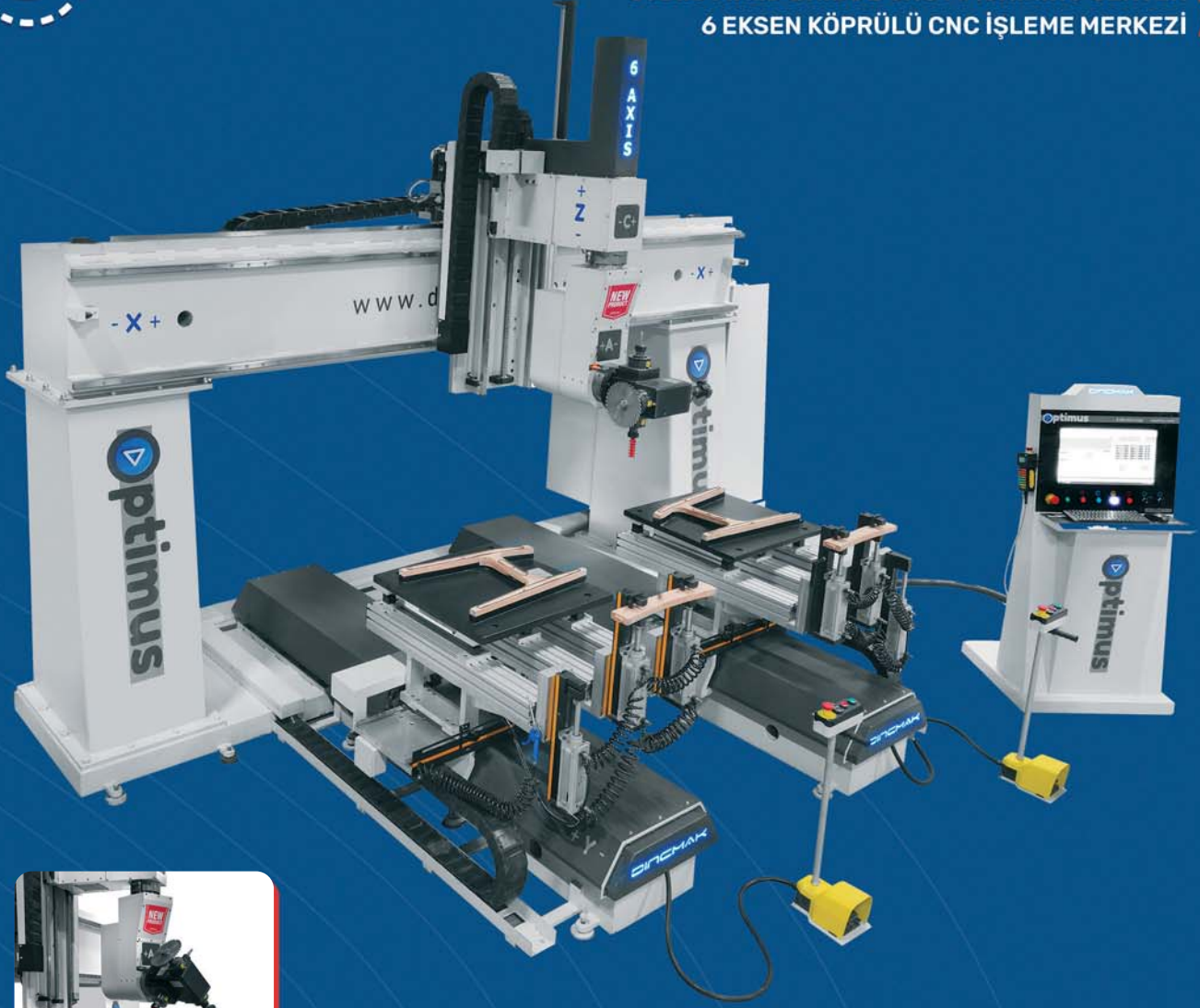

OPTIMUS is a CNC Machining Center with 6 interpolated axes and 2 independent work tables. OPTIMUS is designed to be used in the production of chairs, arm chairs, doors, windows, beds, stairs, furniture, musical instruments, etc. Pneumatic clamps holding the workpiece can be connected any where on the work table and can be easily adjusted according to the part length and width. A axis and C axis working without limit and it creates a fast, flexible and wide working area.

OPTIMUS, 6 enterpolasyonlu eksene ve 2 bağımsız çalışma tablasına sahip bir CNC İşleme Merkezidir. OPTIMUS sandalye, koltuk, kapı, pencere, yatak, merdiven, mobilya, müzik enstrümanları vb. ürünlerin üretiminde kullanılmak üzere tasarlanmıştır. İş parçasını tutan pnömatik mengenerler çalışma tablasının herhangi bir yerine takılabilir ve parça uzunluğuna ve genişliğine göre kolayca ayarlanabilir. Limitsiz çalışan A eksen ve C eksenini sayesinde hızlı, esnek ve geniş bir çalışma alanı oluşturur.



ÇİFT KENAR BANTLAMA HATTI

NB BAYLAR ATÖLYE
PROJELERİNİZDEKİ GÜÇLÜ
İŞ ORTAĞINIZ

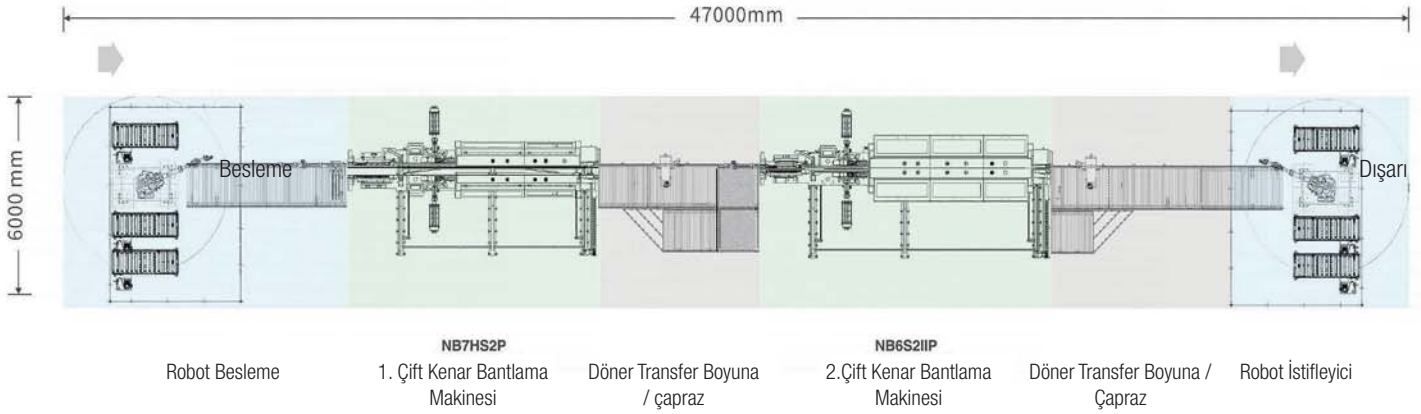

GENEL BAKIŞ

Kaplama yonga levha, MDF, petek levha ve benzeri gibi toplu kenar bantlama durumları için uygun çift taraflı kenar bantlama makineleri hattı. Ana konfigürasyon iki adet ağır hizmet tipi yüksek hızlı çift taraflı kenar bantlama makinesini, yükleme ve boşaltma robotlarını, yüksek hızlı konveyör tablalarını, torna makinelerini vb. içerir.

TEKNİK DETAY

1. Robot yükleme ve boşaltma manuel çalışmaya gerek duymaz, işçiliği azaltır
2. Özel sinterlenmiş metal zincir, iş parçasının doğruluğunu sağlar
3. Ana kontrol sistemi cihazı gerçek zamanlı olarak veri gönderip geri besleyebilir, ekipman durumunu izleyebilir ve atölye üretim yönetimini kolaylaştırabilir.

NB BAYLAR ATÖLYE

NANXING TÜRKİYE TEK YETKİLİ SATICISI

NC DELİK HATTI NCB612DXTL

NB BAYLAR ATÖLYE
PROJELERİNİZDEKİ GÜÇLÜ
İŞ ORTAĞINIZ

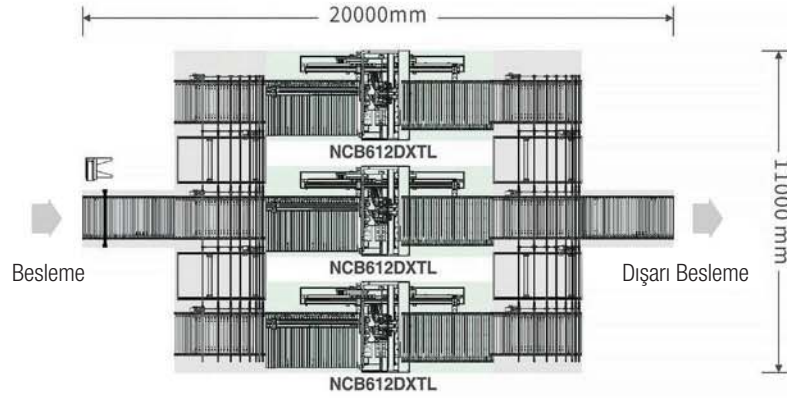
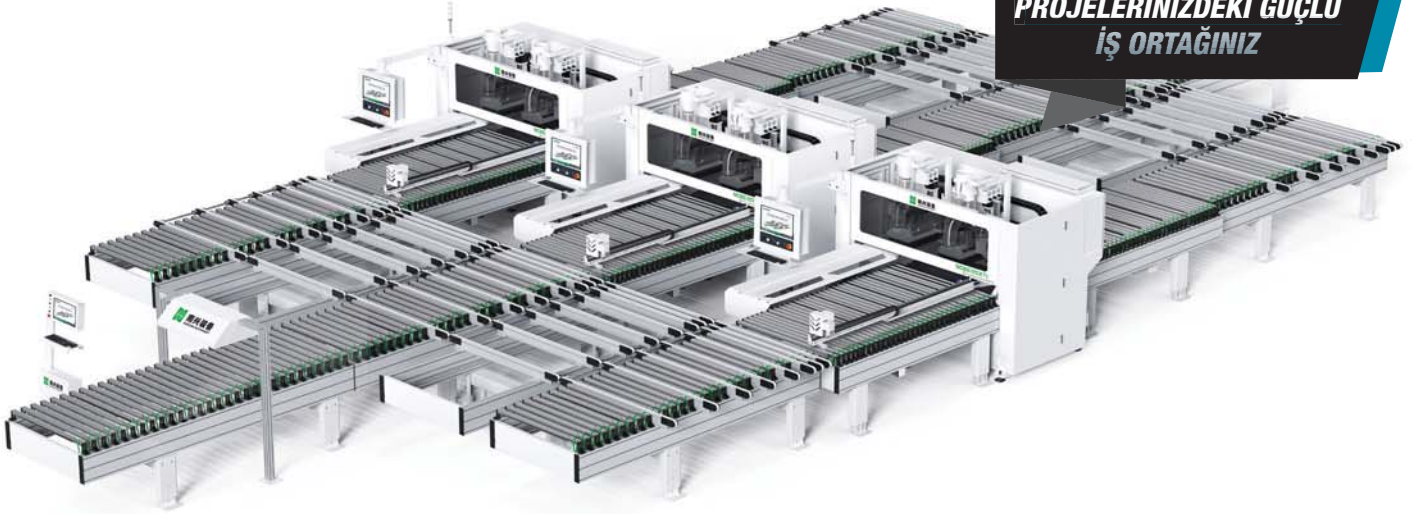

GENEL BAKIŞ

CNC 6 taraflı Delik iş istasyonu, küçük ve orta ölçekli özelleştirilmiş mobilyaların delme işi için yükseltilmiş delme çözümü, yalnızca fabrika alanına göre makineleri eklemek veya azaltmak için ayrı ayrı kullanma yeteneğine sahip olmakla kalmaz, aynı zamanda daha büyük üretim kapasitesi ihtiyacını karşılamak için birden fazla makineyi birleştirme yeteneğine de sahiptir. Bu iş istasyonu, N+1 set CNC 6 taraflı delik makinelerinden "tam zamanında işleme" çalışma modu ile esnek kombinasyondan oluşur.

TEKNİK DETAY

1. Her bir panelin işleme durumunu görselleştirmek için merkezi kontrol sistemi;
2. Tek işlemden 6 Taraflı Delme, üst ve alt kanal açma ve frezeleme sistemi
3. Paneller gerçek zamanlı çalışma durumuna göre uygun makinelere otomatik olarak taşınır.
4. 1+N makine setini esnek bir şekilde birleştirir
5. Paneller, işleme, ekipman vb. gibi çeşitli bilgileri otomatik olarak kayıt eder ve ayrıca MES sistemine de bağlanabilir (isteğe bağlı)

Merkez: Küçükbakkalköy Mh. Dereboyu Cd. No: 3A Brandium AVYM R5 Blok Kat: 6 Daire: 37-38-39 PK: 34750 Ataşehir / İSTANBUL
İnegöl Showroom: İl:BURSA, İlçe:İNEGÖL, Mahalle:HOCAKÖY, Cadde/Sokak:5655. SOKAK, Dış Kapı No:3, Ada:121, Parsel:2



ACCEMA
Professional Finishing Technologies

UVtek

**EDGE BAND PATTERN
PRINTING LINE**

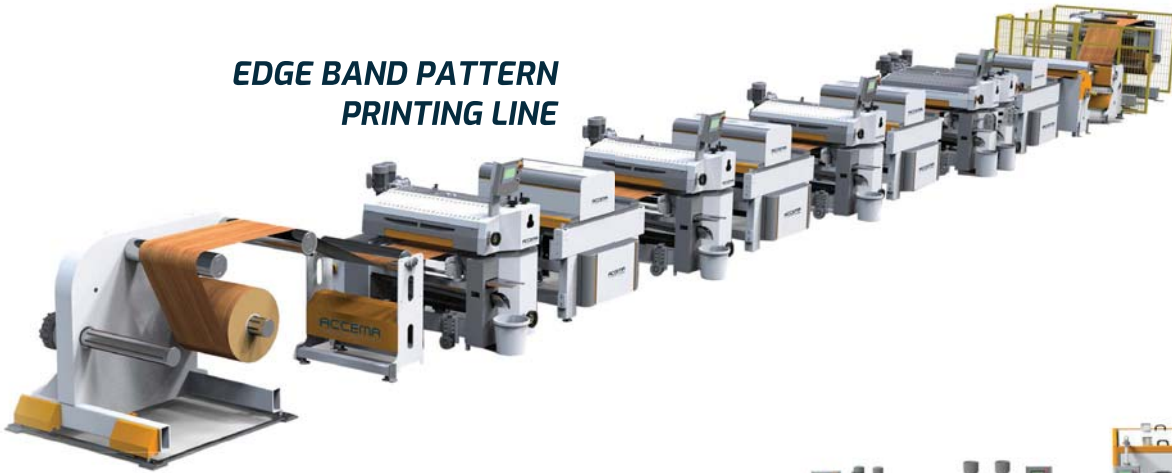

**AUTOMATIC SPRAYING
MACHINE**



**MDF PAINTING &
PRINTING LINE**

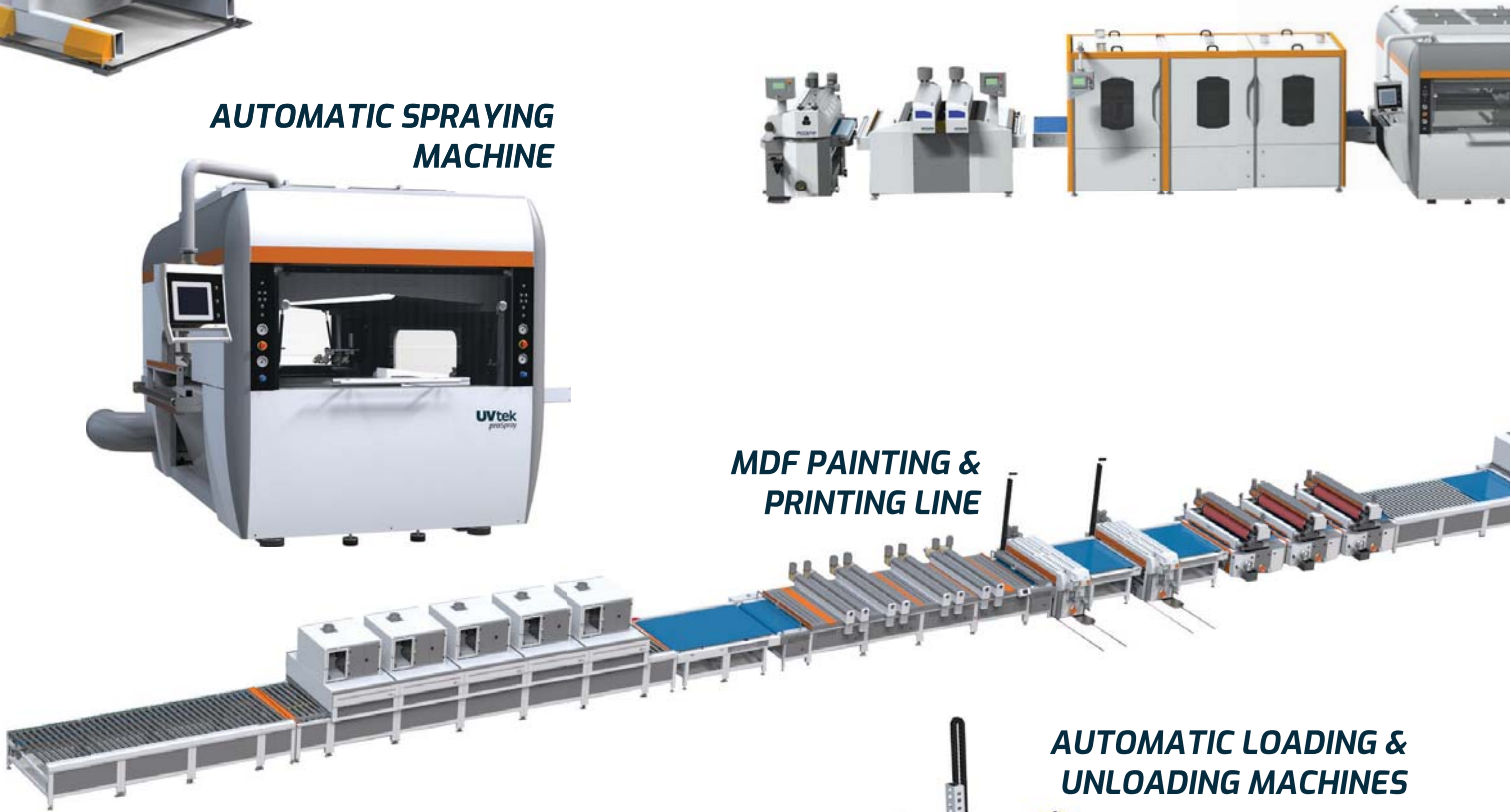

**AUTOMATIC LOADING &
UNLOADING MACHINES**



**ROLLER COATER &
UV CURING SYSTEM**





**UV COATING LINE
FOR WOOD FLOORING**



**UV SPRAYING &
VERTICAL OVEN LINE**

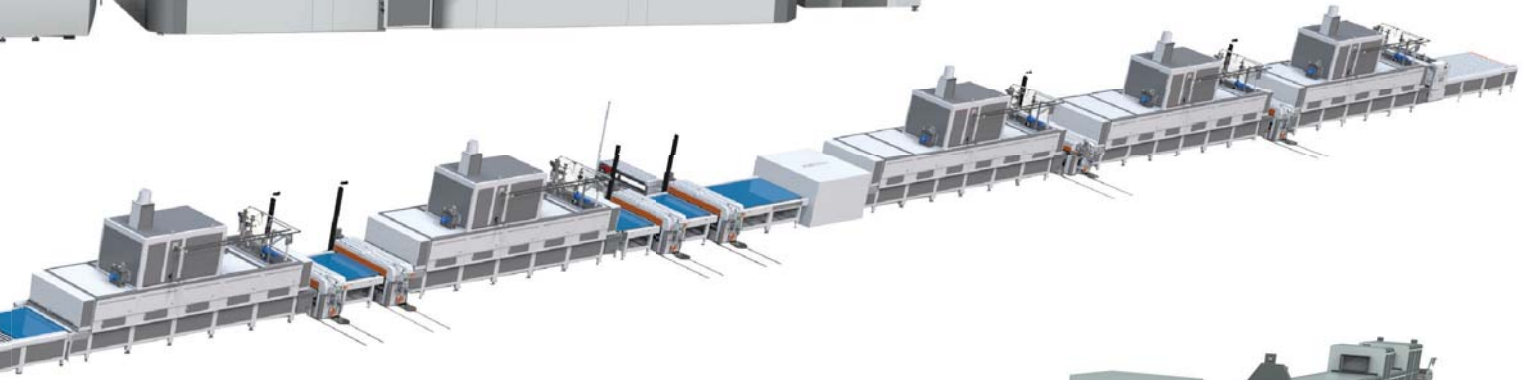

HIGH GLOSS LINE



**UV EXCIMER DEVICE
For mat surfaces**



İÇİNDEKİLER

20

EDİTÖRDEN



Funda Şeker Sölemez

Firmalardan Haberler

28

44

"Türkiye Pazarı Giderek Önem Kazanıyor" İMA Schelling İstanbul'da Yeni Bir Şube Açtı

Uzun yıllardır uluslararası alanda faaliyet gösteren İMA Schelling, Türkiye pazarına yönelik stratejilerini güçlendirmek amacıyla İstanbul'da yeni bir şube açtı. Şirket, Türkiye'deki büyüyen pazarı hedefli olarak İstanbul'da yeni bir şube açarak, Türkiye pazarına yönelik stratejilerini güçlendirmek amacıyla İstanbul'da yeni bir şube açtı.

Yeni ürünler, yeni olanaklar... Almanyada gerçekleştirilen HOMAG Teknoloji Günleri 2024

HOMAG Teknoloji Günleri 2024, Alanya'da gerçekleştirildi. Bu etkinlik, Alanya'da gerçekleştirildi. Bu etkinlik, Alanya'da gerçekleştirildi. Bu etkinlik, Alanya'da gerçekleştirildi.

En Yeniler..

22

26

Doğal Mutfaklarda Akıllı Naturline

Mutfaklar, evin kalbinde yer alan ve yaşamın merkez noktası haline gelen alanlardır. Doğal mutfaklar, modern yaşam tarzına uygun olarak tasarlanmıştır. Akıllı Naturline mutfakları, modern yaşam tarzına uygun olarak tasarlanmıştır.

Lüksün ve Modernliğin Bir Arada Buluştuğu Mobilyalar

Akşam "Prestij" markasının yeni koleksiyonu, lüks ve modernliğin bir arada buluştuğu mobilyaları sunar. Bu koleksiyon, lüks ve modernliğin bir arada buluştuğu mobilyaları sunar.

Şehirde Yaşamın Bir Sıkıntısını Çözen Scooter: Aprilia SR 125

Özellikle şehir merkezlerinde yaşamın sıkıntılarını çözen Scooter Aprilia SR 125, şehirde yaşamın bir sıkıntısını çözen Scooter Aprilia SR 125, şehirde yaşamın bir sıkıntısını çözen Scooter Aprilia SR 125.

525 Km Menzilli Elektrikli Yeni E-3008 Türkiye'de Yolları Çizmek İçin Gün Sayıyor!

Yeni E-3008, 525 km menzilli elektrikli yeni E-3008 Türkiye'de yolları çizmek için gün sayıyor. Yeni E-3008, 525 km menzilli elektrikli yeni E-3008 Türkiye'de yolları çizmek için gün sayıyor.

Yapay Zeka Destekli Samsung WindFree™ Elite PM 1.0 Klima Sistemlerinin Konfor Sunuyor

Samsung WindFree™ Elite PM 1.0 Klima Sistemlerinin Konfor Sunuyor. Yapay zeka destekli Samsung WindFree™ Elite PM 1.0 Klima Sistemlerinin Konfor Sunuyor.

Thomson Concept'in yeni banyo koleksiyonu "Prisma"

Thomson Concept'in yeni banyo koleksiyonu "Prisma". Thomson Concept'in yeni banyo koleksiyonu "Prisma".

Mutfak Mobilyalarında Yalın Tasarımlar

84

89

Mutfak Mobilyalarında Yalın Tasarımlar...

Mutfak mobilyalarında yalın tasarımlar, modern yaşam tarzına uygun olarak tasarlanmıştır. Minimalist mutfak mobilyaları, modern yaşam tarzına uygun olarak tasarlanmıştır.

Mutfak Mobilyalarında Yalın Tasarımlar...

Mutfak mobilyalarında yalın tasarımlar, modern yaşam tarzına uygun olarak tasarlanmıştır. Minimalist mutfak mobilyaları, modern yaşam tarzına uygun olarak tasarlanmıştır.

İÇİNDEKİLER

DOSYA :

2024 DEKORASYON TRENDLERİ

66

83

2024 DEKORASYON TRENDLERİ

2024 DEKORASYON TRENDLERİ

Yapısal Bütünlükte Estetik ve Çekiciliğin Kusursuz Adresi: AGT Duvar Profilleri



AGT Duvar Profilleri ile Trendi

AGT Duvar Profilleri, modern iç mekanlar için en uygun çözümleri sunar. Yüksek kaliteli malzemeler kullanılarak üretilen bu profiller, duvarlara estetik ve işlevsel çözümler sağlar. AGT Duvar Profilleri, duvarların bütünlüğünü korurken, aynı zamanda duvarın estetik görünümünü de artırır. AGT Duvar Profilleri, duvarların bütünlüğünü korurken, aynı zamanda duvarın estetik görünümünü de artırır.

2024 DEKORASYON TRENDLERİ

2024 DEKORASYON TRENDLERİ

Cosentino, Tasarımlarda Doğal Ve Abartızsuz Bir Zarafet Öneriyor



2024 yılı, Cosentino'nun doğal ve abartısız zarafetini ön plana çıkarıyor. Cosentino, doğal taş ve seramiklerin modern tasarımlara entegrasyonunu başarıyla gösteriyor. Cosentino, doğal taş ve seramiklerin modern tasarımlara entegrasyonunu başarıyla gösteriyor.

2024 DEKORASYON TRENDLERİ

2024 DEKORASYON TRENDLERİ

2024 Tasarım Trendleriyle Her Eşe Özel Modern ve Taz Dokunuşlar



2024 yılı, modern ve taz dokunuşları ön plana çıkarıyor. Modern ve taz dokunuşlar, iç mekan tasarımlarında en popüler trendler arasında yer alıyor. Modern ve taz dokunuşlar, iç mekan tasarımlarında en popüler trendler arasında yer alıyor.

2024 DEKORASYON TRENDLERİ

2024 DEKORASYON TRENDLERİ

Vision Panel Koleksiyonu, Dünya Şehirlerinin Büyü Atmosferini Mekânlara Taşıyor



Vision Panel Koleksiyonu, dünya şehirlerinin büyü atmosferini mekânlara taşıyor. Vision Panel Koleksiyonu, dünya şehirlerinin büyü atmosferini mekânlara taşıyor.

DOSYA:

Boya & Zımpara Makineleri

46

65

Boya & Zımpara Makineleri

BIESSE

Mükemmel Sonuçlar İçin Biesse'nin Yüksek Teknolojiye Sahip Kalibre ve Hassas Zımpara Çözümleri ile Tanışın!



Biesse makineleri, yüksek teknolojiye sahip kalibre ve hassas zımpara çözümleri sunar. Biesse makineleri, yüksek teknolojiye sahip kalibre ve hassas zımpara çözümleri sunar.

Boya & Zımpara Makineleri

F.N.T.

Kalibre ve Hassas Zımpara Makinaları



F.N.T. makineleri, kalibre ve hassas zımpara makinaları sunar. F.N.T. makineleri, kalibre ve hassas zımpara makinaları sunar.

Boya & Zımpara Makineleri

Karabudak Mühendislik

İşletmenizdeki Yerli ve Verimli Çözüm Ortazığınız



Karabudak Mühendislik makineleri, işletmenizdeki yerli ve verimli çözüm ortağınızdır. Karabudak Mühendislik makineleri, işletmenizdeki yerli ve verimli çözüm ortağınızdır.

Boya & Zımpara Makineleri

UVtek

UVtek ACCEMA Markası İle Türkiye'nin İlk Ve Tek Yerli Üretimi Olan Yapay Zeka Destekli Robospay Makinasını Tubitak Destekli Geliştirdi



UVtek makineleri, yapay zeka destekli robospay makinasını Tubitak destekli geliştirdi. UVtek makineleri, yapay zeka destekli robospay makinasını Tubitak destekli geliştirdi.

49 Gelecek Sayı

94 - 95 Summary

90 - 92 Kültür & Sanat

96 Adresler

EDITÖRDEN

e d i t ö r d e n



Her zaman doğru, güncel araştırmalarıyla beğeni kazanan, her araştırması kaynak niteliğinde olan ve gündemi yakından takip eden sektörün lideri derginiz **AĞAÇ MAKİNELERİ** yine dopdolu!

Boya ve zımpara hatlarına yapılan yatırımlar sonucunda gerek işçilik avantajları, gerek kalite artışı ve boya malzemelerinden yapılan tasarruflar hesaplandığında geleneksel sistemler ile çalışan firmalara karşı büyük avantajlar sağlanmakta ve maliyetlere yansımaktadır. Yüksek performans ve kaliteyi, rekabetçi seçenekler ile mükemmel bir şekilde birleştirerek ihtiyaca yönelik çözümler sunan boya ve zımpara makineleri bu sayımızın dosya konusu. Boya ve zımpara makineleri konusunda faaliyet gösteren firmalar ve ürünleri hakkında detaylı bilgileri sizler için hazırladığımız dosyamızda bulabilirsiniz.

"2024 dekorasyon trendleri" bu sayımızın bir diğer dosya konusu. Konforlu yaşam alanları için yenilikçi ürünleri sayfalarımızda izleyebilirsiniz.

Yalın tasarımlardan oluşturduğumuz mutfak mobilyaları dosyasını sizlere sunuyoruz.

Dünyadan ve sektörümüzden son haberler, ilgi çekici röportajlar ve yeniliklerle dolu vazgeçilmez tek rehberiniz **AĞAÇ MAKİNELERİ DERGİSİ**, yine güncel, yine dopdolu!

Her zaman doğru ve güncel içeriğiyle Türkiye'de konusunda tek ve lider **AĞAÇ MAKİNELERİ** derginiz ile sizleri baş başa bırakıyoruz.

Hep birlikte olmak ve paylaşmak dileğiyle...

Sağlıkla kalın..

Ağaç Makineleri
TEKNOLOJİ & ARAŞTIRMA DERGİSİ
Wood Machinery Technology & Research Magazine

**İMTİYAZ SAHİBİ ve SORUMLU
YAZI İŞLERİ MÜDÜRÜ**
Fundu Şeker Sölemez

GENEL YAYIN YÖNETMENİ
Erkan Sölemez



**GRAFİK & TASARIM UYGULAMA &
REKLAM & ABONE & YAZI İŞLERİ**
EFS REKLAM

BASKI
Şan Matbaa
Anadolu Cad. No:50/3
Kağıthane/İstanbul Tel: 0212 289 07 87

DAĞITIM
Doğan Dağıtım A.Ş.

YÖNETİM
E.F.S. YAYIN GRUBU
Adres: Eski Karakol Sok. No:14/13
Kızıltoprak / İstanbul
Tel: 0216 345 51 83 (pbx)
Fax: 0216 345 51 08
www.efs.com.tr
efs@efs.com.tr
ISSN 1303-5797

AĞAÇ MAKİNELERİ
Teknoloji & Araştırma'da
yayınlanan yazı, fotoğraf ve çizimlerin yayın hakkı
saklıdır. Kaynak gösterilse bile alıntı yapılamaz.
Yayınlanan eserlerin sorumluluğu
yazarlarına aittir.
Mart - Nisan 2024 Sayı:129 Yıl: 24
2 ayda bir yayınlanır.

efs yayın grubu



Schmalz Vakumlu Baęlama Sistemleri

Konsollu, d¼z masa ve karolajlı model tezgahlar için; Schmalz vakumlu baęlama sistemleri yüksek kalite ve hassasiyet saęlamaktadır. Tüm CNC makinaları için vakum blok talepleriniz için bizimle irtibata geçebilirsiniz.

WWW.SCHMALZ.COM/CLAMPING-SYSTEMS

T: 216 340 01 21

Schmalz Vakum San ve Tic.Ltd.Şti · Tuzla - İstanbul · schmalz@schmalz.com.tr

Doğallık Mutfağınızda: Albox Naturline



Mutfakta trendleri belirleyen marka Albox, modern tasarımlarda ahşabın kendisine has dokusunu yakalamak isteyenler için Naturline modelini ortaya çıkardı. Üst düzey malzeme kalitesine sahip Naturline, çok fonksiyonlu yapısıyla da dikkat çekiyor. Doğallıktan vazgeçemeyenlerin tercihi olacak Naturline ile mutfaklarda yeni bir dönem başlıyor. Gerçek ahşap kaplamanın büyüyle modern bir tasarım ortaya koyan Naturline serisiyle mutfağınızı renklendirmeye ne dersiniz? Oldukça zengin renk ve kaplama seçeneğiyle hayallerinizin ötesinde bir mutfak tasarımına izin veren Naturline ile yıllarca kendinizi iyi hissedeceğiniz bir mutfaka sahip olacaksınız.

Lüksün ve Modernliğin Bir Çizgide Buluştuğu Mobilyalar

Ayırcınlıklı "Tasarım Ötesi" dokunuşları ile ışıltılı yaşam alanları yaratan Art Design, yepyeni koleksiyonuyla bahara hızlı bir giriş yaptı. Lüksün minimal çizgilerle yorumlandığı, beyazın ve krem tonlarının ağırlık kazandığı, keten ve pamuklu kumaşların tercih edildiği tasarımlarla evlerde lüks ve modernlik kavramları yeniden yorumlanıyor. Art Design, iç mekan tasarımlarında güçlü bir duruş sergiliyor, yaşam alanlarını kusursuz bir hale dönüştürüyor. Göz yormayan yalın ama şık tasarımı, işlevselliği vurgulayan detaylarıyla evler minimal şıklığıyla kendisini belli ediyor.



Şehre Yepyeni Bir Soluk Getiren Scooter: Aprilia SR 125



Önde gelen motosiklet ikonlarından Aprilia'nın şehir içi sportif scooter modeli SR 125, Türkiye'de 109.000 TL'den başlayan rekabetçi fiyatlarla satışa sunuldu. Markanın şehir içi sportif scooter modeli olarak dikkat çeken Aprilia SR 125, sportif ruhu, orijinal çizgileri ve İtalyan stili ile bir bakışta belirgin hale geliyor. İtalyan motosiklet devi Aprilia'nın hem günlük kullanıcıların tüm ihtiyaçlarına hem de sportif beklentileri karşılamaya yönelik yepyeni modeli Aprilia SR 125, Doğan Trend Otomotiv güvencesiyle Türkiye yollarına çıkıyor. Özellikle motosiklete yeni başlayacaklar için ideal bir model olan SR 125, uzun yıllardır motosiklet kullanıp daha kompakt bir ulaşım çözümü arayanlar için de uygun bir çözüm sunuyor.

Doğtaş Arch Koleksiyonu İle Modern ve Zarif Dokunuşlar

Türkiye'nin global mobilya markası Doğtaş, modern, özgün ve yenilikçi koleksiyonu ARCH ile, farklı tarzları bir araya getirerek yaşam alanlarına yeni bir boyut getiriyor. Koltuk takımı, yemek odası, TV ünitesi ve yatak odasından oluşan ARCH koleksiyonu, evinde modern ve zarif bir atmosfer yaratmak isteyenlerin tercihi olacak.



Evinizin En Güzel Köşesi Enza Home'dan



Bir mobilyadan daha fazlasını arayanlara "En Çok Sen" diyerek benzersiz tasarımlar sunan Enza Home, tasarımda evrensel değerlerden ilham alan Visions Serisi'nde yer alan Seoul ve Dakar Modüler Köşe Takımlarıyla estetik, kalite ve rahatlığı buluşturuyor. Enza Home Tasarım Ekibinin özgün tasarımları ve dünyaca ünlü tasarımcıların imzasını taşıyan ürünlerden oluşan Visions Serisi'ndeki Seoul ve Dakar Modüler Köşe Takımları, İtalyan tasarım yapıları ve yüksek konforlu oturumlarıyla öne çıkıyor. Her iki takım metal konstrüksiyona sahip sağlam iskelet yapısı ile uzun ömürlü kullanım imkanı sağlıyor.

Hem Estetik Hem de İşlevsel: Eqona Pratik

Anahtar ve priz tasarımlarıyla yaşam alanlarına estetik bir dokunuş katan Günsan Elektrik, Eqona Pratik serisi ile kullanıcıların hayatını kolaylaştırıyor. Seride Notluk, Anahtarlık, Telefon ve Fiş Tutucu, Saat ve Dereceli Anahtar şık görünümünün yanı sıra günlük hayata pratiklik katıyor. Telefon ve fiş tutucu ile mobil cihazları şarj etme ihtiyacını karşılar-ken, aynı zamanda fişleri düzenli bir şekilde saklayarak yaşam alanları düzenli tutmaya yardımcı oluyor. Saat ve dereceli anahtar ise şıklığının yanı sıra oda sıcaklığı ve saat hakkında da bilgi edinmeye imkan sunuyor.



Kahve Keyfinizin Vazgeçilmez Eşlikçisi LAV



Keyifli anları büyük mutluluklara dönüştüren LAV, Roma ve Elegan Kahve Fincanları, Elegan Likör Bardağı ile kahve molalarının, misafirlerinize yaptığınız sunumların, komşularınızla içtiğiniz lezzetli kahvelerin eşlikçisi oluyor. Türk kahvesinden espresso'ya, latte'den mocha'ya onlarca çeşidiyle milyonların severek tükettiği kahvenin lezzeti kadar sunumu da kahve keyfini artırıyor.



Konfor ve şıklığı bahçelere taşıyan tasarımlar

Fonksiyonelliğin ve kalitenin ön planda tutulduğu tasarımlarını konfor ve estetikle buluşturan L'unica, imza attığı oturma grubu koleksiyonlarıyla evlerin bir odası haline gelen bahçe, balkon, teras gibi alanlarda yeni yaşam formları yaratıyor. İddialı ve ezber bozan tasarımlarıyla hem benzersiz dinlenme alanları hem de keyifli anların buluşma noktalarını oluşturan L'unica; Fly, Zuma ve Duo oturma grupları ile üç farklı tarzda üç farklı stil hikâyesi oluşturuyor.



JAECOO J7 ARDIS ile Arazide Engel Tanımıyor!



Çinli otomotiv üreticisi JAECOO, gelişmiş sürüş sistemi ARDIS ile otoyoldaki konforu araziye taşıyor. Markanın ilk kentsel off-road modeli J7, ARDIS'in sağladığı üstün off-road becerileri ve çığır açan akıllı teknolojiyle kısa sürede dünyanın dikkatini çekmeyi başardı. Çok sayıda sürüş moduna sahip olan JAECOO J7, hızlı tepki süresi, mükemmel yol tutuş becerileri ve yakıt verimliliği sunarak geleneksel SUV araçlardan farklı yeni bir ürün kategorisi oluşturuyor. Geleneksel off-road pazarını yeniden şekillendiren J7, tüm zorlu arazi koşullarına uygun tasarlanmış sınıftaki en kapsamlı sürüş modlarıyla çoğu hava ve yol senaryosuna sahip olduğu yüksek seviyedeki teknolojiyle cevap veriyor.

Mart ve Nisan ayı etkinliklerimizi keşfedin!

Maltepe, İstanbul

İşinize değer katmak, iş süreçlerinizi kolaylaştırmak üzere Biesse teknolojileri ile tanışmaya davetlisiniz!

Technology Day

21 Mart 2024

Biesse'yi yakından tanımak, 10'un üzerinde ahşap işleme teknolojisini uzman ekibimiz eşliğinde tanımak için 21 Mart'ta gerçekleştirilecek Technology Day etkinliğimize davetlisiniz.

Masterclass Finishing

18 Nisan 2024

Uzman ekibimiz eşliğinde zımpara ve hassas kalibre makinelerini detaylı olarak eğitim ve canlı demolar eşliğinde sizlerle buluşturacağımız 18 Nisan tarihinde gerçekleştirilecek Masterclass Finishing etkinliğimize davetlisiniz.

Detaylı etkinlik programlarını öğrenmek ve Biesse'nin en yeni gelişmelerini yakından takip etmek için e-bültenimize aşağıdaki QR kodu okutarak abone olabilirsiniz.



E bültenine abone olun

biesse.com/tr/agac/iletisim

Bize ulaşın
0216 528 58 00
sales.tr@biesse.com

525 Km Menzilli Elektrikli Yeni E-3008 Türkiye’de Yollara Çıkmak İçin Gün Sayıyor!



Yeni PEUGEOT 3008 ve E-3008, tasarımdaki yaratıcılığı, kullanıcılarına sunduğu sürüş keyfi ve elektrikli performansı, yeni bir boyuta taşıyor. Tamamen yeni ve göz alıcı fastback SUV tasarımıyla verimliliği de artan yeni 3008, iç mekânda ise sürüş keyfini ileri bir seviyeye taşıyan yeni PEUGEOT Panoramic i-Cockpit® ile bambaşka bir boyuta ulaşıyor. Yaz aylarında ülkemiz yollarına çıkmaya başlayacak olan yeni 3008 ve E-3008, ilk aşamada 136 HP gücündeki 48V hibrit teknolojili benzinli motor ve 210 HP’lik güce sahip %100 elektrikli versiyon seçeneklerinden oluşan 2 ayrı motor seçeneğiyle satışa sunulacak.

Yapay Zeka Özellikli Samsung WindFree™ Elite PM 1.0 Klima Kişiselleştirilmiş Konfor Sunuyor

Samsung Electronics, yapay zeka destekli WindFree™ Elite PM 1.0 kliması yaşam kalitesini köklü bir şekilde değiştiriyor. WindFree™ Elite PM 1.0, estetik tasarımının yanı sıra, kullanıcıların konforunu artıran hava filtreleme yetenekleri ve enerji verimliliğiyle dikkat çekiyor. Kullanıcı alışkanlıklarını öğrenerek otomatik ayarlamalar yapan yenilikçi yapay zeka teknolojisi sayesinde, her zaman kişiselleştirilmiş ve ideal bir iç mekan ortamı sağlıyor.



Themore Concept’in yeni banyo koleksiyonu “Priene”

Tüm yaşam alanları için her zevk ve ihtiyaca yönelik tasarım koleksiyonuna sahip olan Themore Concept, ürün portföyünü geliştirmeye devam ediyor. Son olarak, adını Didim Antik Kenti’nden alan yeni Priene Banyo Koleksiyonu’nu müşterileriyle buluşturan Themore Concept, eski çağlardan gelen tarihi zenginliği ve modern estetiği bir araya getiriyor. Ahşap dokusu ile ön plana çıkan Priene Banyo Koleksiyonu, zarif ve sade bir banyo görünümü oluşturuyor.



NB BAYTEK - BAYLAR®

VAKUM & MEMBRAN PRES İÇİN PVC FOLYOLAR

YENİ RENKLER

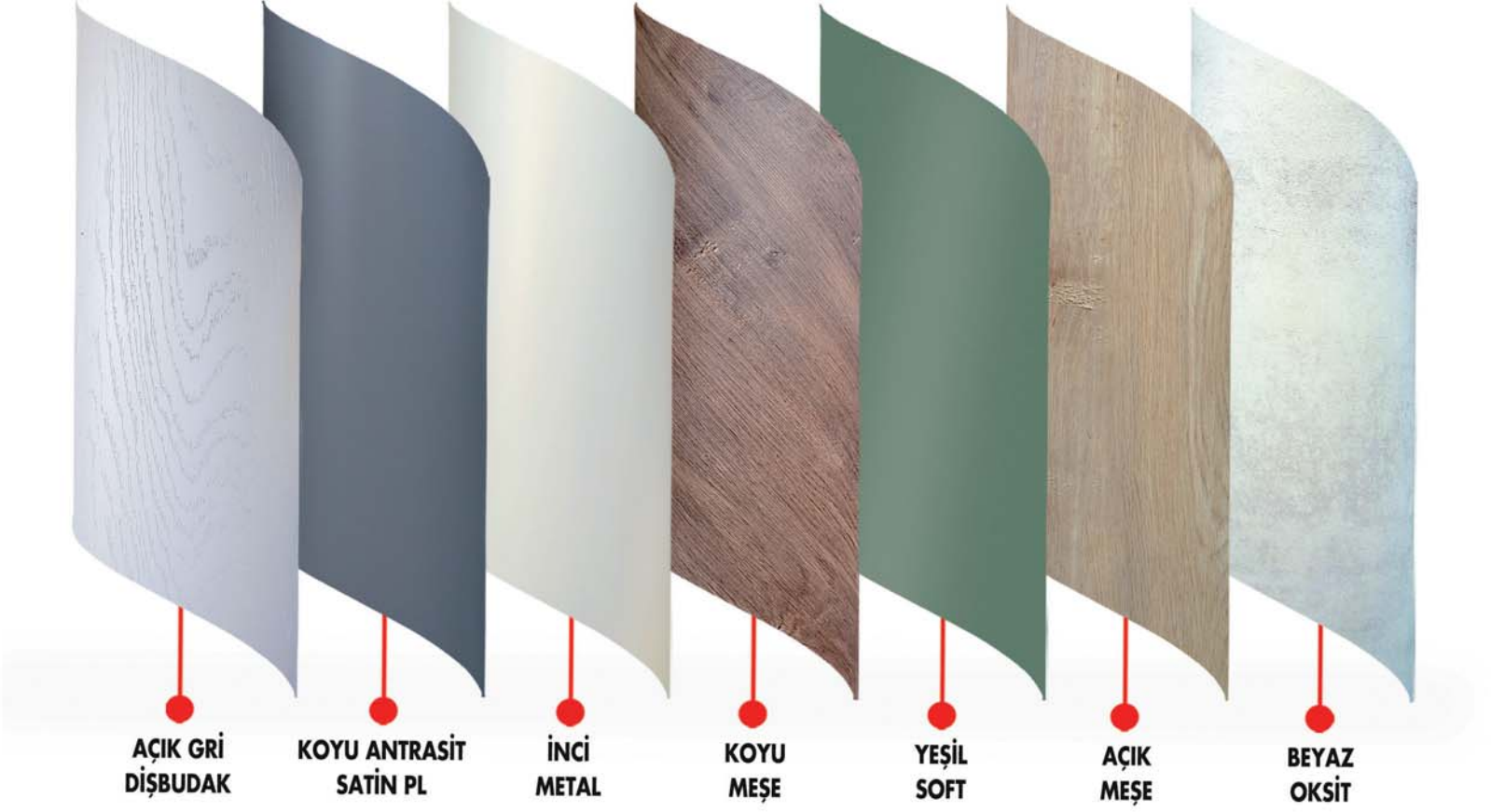

ÜRÜNLER & ÖZELLİKLER

- > Vakum ve Membran Presler için PVC Folyolar
- > Zengin Renk ve Desen Seçenekleri
- > Geniş Stok Yelpazesi
- > Üstün Ürün Kalitesi
- > Zamanında ve Hızlı Teslimat

VAKUM VE MEMBRAN PRES TUTKALI



SİLİKON MEMBRAN

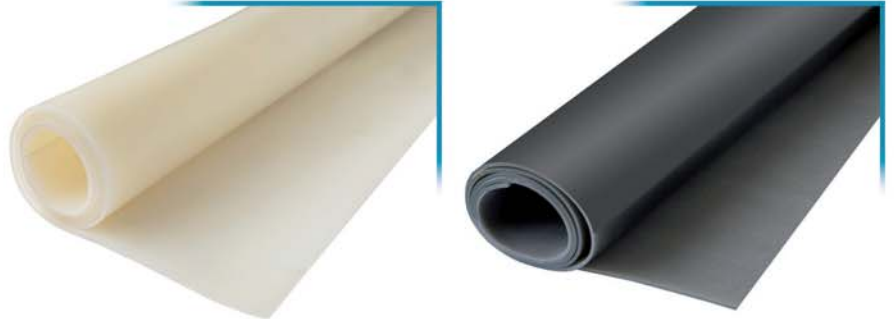

BAYTEK - BAYLAR MOBİLYA SAN. ve TİC. A.Ş.

🏠 Küçükkalkköy Mah. Dereboyu Cad. No: 3A Brandium AVYM R5 Blok Kat: 6 Daire: 37-38-39 PK: 34750 Ataşehir - İSTANBUL

☎ 0216 313 16 92 (Pbx) 📞 0216 313 16 89 - 99

✉ info@baytek-baylar.com.tr 🌐 www.baytek-baylar.com.tr

📞 WhatsApp Sipariş Hattı : 0533 346 23 92



"Türkiye Pazarı Giderek Önem Kazanıyor" IMA Schelling İstanbul'da Yeni Bir Şube Açtı



IMA Schelling artık Türkiye pazarındaki müşterilerine doğrudan İstanbul'dan hizmet verecek.

Ülkenin gelişen sektörlerinden biri: Türkiye'de mobilya sektörü. IMA Schelling Group'un müşterilerine yerel olarak daha iyi hizmet sunabilmesini sağlamak için makine ve tesis üreticisinin artık İstanbul'da yeni bir şubesi var.

IMA Schelling Grubu, dünya çapında mobilyaların hassas ve verimli üretimi için makineler, sistemler ve çözümler sunmaktadır. Türkiye pazarındaki müşterilerine daha da yakın olabilmek için artık İstanbul'da bir şube açtı.

Türk mobilya pazarı gelişen bir sektör. Sektörün cirosunun 2024 yılında neredeyse sekiz milyar ABD doları olacağı tahmin ediliyor ve önümüzdeki beş yıl için yıllık neredeyse yüzde dokuzluk bir büyüme öngörülüyor¹. IMA Schelling İstanbul Makina Ltd. Şti. Servis Direktörü Enes Morkoç şöyle açıklıyor: "Ülkede 300'den fazla makinemiz kullanılıyor, bunların üçte biri İstanbul'da." Bu nedenle IMA Schelling Grubu, Ocak 2024'te İstanbul'daki, daha doğrusu Boğaziçi metropolünün Anadolu yakasındaki şubelerini açtı.

İstanbul'da ve Woodtech fuarında

Yeni kurulan şube artık Türkiye pazarındaki müşterilere servis ve yedek parça desteğinin yanı sıra yeni makinelerin kurulumunda da destek sağlıyor. Morkoç, "Yerel müşterilerimizi daha hızlı ve daha verimli bir şekilde desteklemek istiyoruz" diye vurguluyor. Yakın gelecekte ekibin servis teknisyenlerini de içerecek şekilde genişletilmesi planlanıyor.

IMA Schelling Satış Direktörü Simon Waterbaer, "Genişleyen Türkiye pazarında potansiyel görüyoruz" diye vurguluyor. Bu nedenle makine ve sistem uzmanı sadece yeni şubelerini açmakla kalmayacak, aynı zamanda çözümlerini 12-16 Ekim 2024 tarihleri arasında İstanbul'da düzenlenecek Woodtech fuarında ziyaretçilere sunacak.

IMA Schelling - Her Fikir İçin Mükemmel Çözüm

IMA Schelling Grubu, ahşap işleme, plastik ve metal işleme şirketlerine yönelik makine ve tesisler geliştirmekte,

tasarlamakta ve üretmektedir. Müşterileri arasında uluslararası mobilya üreticileri, uçak üreticileri ve titiz gereksinimleri olan aile tarafından işletilen marangozluk işletmeleri bulunmaktadır. Şirket, en gelişmiş ağ bağlantılı üretim hatları için, bireysel müşteri ihtiyaçlarına göre uyarlanmış, tam otomatik parti büyüklüğü 1 sistemlerine kadar yenilikçi işleme çözümlerini geliştirirken 100 yılı aşkın deneyimden yararlanmaktadır.

Akıllı üst düzey çözümler dört iş birimindeki çalışanlar tarafından tasarlanmıştır: Panel, Ağaç İşleme, Hassasiyet ve Danışmanlık. Müşteriler, ahşap işleme sektöründe kesme, delme, kenar işleme ve malzeme lojistiği çözümleri veya metaller, plastikler ve inşaat malzemelerine yönelik kesme ve taşıma çözümleri gibi birçok alanda kapsamlı uzmanlığa güvenebilirler. Katma değere dayalı iş geliştirmenin yanı sıra danışmanlık, yazılım ve dijitalleşme ürünlerine dayalı özel stratejiler portföyü tamamlıyor.

IMA Schelling'in 18 yan kuruluşu ve 70 satış ortağından oluşan küresel bir ağına yanı sıra Almanya, Avusturya, Polonya ve Slovakya'da dört üretim tesisi bulunmaktadır. IMA Schelling ve dünya çapındaki 1850 çalışanı, 2022 yılında 309 milyon avroyu aşan toplam satış elde etti.

¹<https://www.statista.com/outlook/cmo/furniture/turkey>

Resim kaynağı: IMA Schelling Grubu



FASTER



YENİ SERİ

**HIZ / HASSASİYET
KALİTE / FİYAT
ARTIK DAHA HIZLI!**

Holemaster 4000 X Line Faster, delik delme, kanal açma ve frezeleme işlemlerini hassas ve seri üretime uygun olarak gerçekleştirebilen 3 eksenli servo kontrollü CNC delik delme makinesidir. Modüler mobilya sistemlerinde kullanılan bağlantı elemanları (minifix, blum, menteşe, raf pimi, kavale, rafix vb.) için parçanın dört kenar ve üst yüzeylerinde delik delme, kanal açma, frezeleme işlemlerini yüksek hız ve hassasiyetle gerçekleştirebilmektedir. İşlem kapasitesi ve üstün performansı ile Holemaster 4000 X Line Faster kalite/fiyat olarak sektörün en iyisi konumuna gelmiştir.



Makine İhracatı Ocak'ta 2,1 Milyar Dolar



Makine imalat sanayi konsolide verilerine göre, Ocak ayında Türkiye'nin serbest bölgeler dâhil toplam makine ihracatı geçtiğimiz yılın aynı dönemine göre yüzde 2,6 azalarak 2,1 milyar dolar oldu. Buna göre, geçen yılın son çeyreğini yatay bir seyirle toplam 7 milyar dolar ihracatla kapatan makine ihracatı seneye miktar bazında 7 bin ton, değer bazında 50 milyon dolar eksilerek başladı. Aylık bazda evsel ve endüstriyel soğutma makineleri ile takım tezgâhları ihracatında düşüş gözlenirken; içten yanmalı motorlar, tekstil ve konfeksiyon makineleri ile türbin, turbo-jet ve hidrolik sistemler pozitif yönde ayrıştı. Ocak'ta en büyük iki ihracat pazarı Almanya ve ABD'ye ihracat artışını sürdüren sektörün geçen yılın aynı dönemdeki sonuçları yakalayamamasının ardında Rusya'ya ihracatta küresel bankacılık sisteminin müdahalesi neticesinde ortaya çıkan yüzde 30'a yakın düşüş etkili oldu.

"Avrupa'da cirolar düşerken istihdam neden artıyor?"

Dünyada makine üretimi ve ihracatı artmazken sipariş yoğunluğuyla geçen; yüzde 22,9 üretim ve yüzde 10,6 ihracat artışı sağlanan başarılı bir yılın ardından 2024'e küresel ekonomik endişelerin gölgesinde başladıklarını bildiren Makine İhracatçıları Birliği Başkanı Kutlu Karavelioğlu, Türkiye'nin ana ihracat pazarı Avrupa Birliği'ndeki gelişmeleri şu şekilde değerlendirdi:

"Önemli bir bölümü sadık müşterimiz olan Avrupalı şirketler gerek yüksek fi-

nansman maliyetleri gerekse bir türlü bitmeyen jeopolitik riskler nedeniyle, 2023 ilkbaharından bu yana yatırım yapma konusunda isteksizler. Bu durum Avrupa makine imalat sektöründe yıllık yüzde 1,2'lik bir reel ciro azalışına sebep olmuştu, azalışın 2024'de yüzde 2,2'yi bulacağı tahmin ediliyor. Avrupa endüstrisinin rekabet gücündeki eksilme, aslında pandemi sonrası gelen yüklü siparişlerin telafi edici etkisi nedeniyle bir süre maskeleyenmişti. O dönemde yapılan teslimatların tüketimden ziyade stoklara gittiği ve nihayet yeni siparişleri engellediği, yatırımları duraklattığı görülüyor. Hal böyleyken, Avrupa makine sektörünün üretimi düşmesine rağmen istihdamının yüzde 1,2 artması, gelecek yıl da yüzde 0,7 civarında artacak olması düşündürücü. Bu stratejik yaklaşımın ardında ücret artışları ve verim kaybına rağmen, büyük zahmetle yetişen nitelikli personeli korumak kaygısı yatıyor."

"Makine fabrikalarımız eğitim-öğretim kurumuna döndü"

Avrupa'da istihdamı artırmaya yönelik hükümet desteklerine ek olarak kısa süreli veya esnek çalışma modellerinin çeşitlendirilmekte olduğunun altını çizen Karavelioğlu, sektörün nitelikli eleman kaybında son yıllarda

Türkiye'de yaşanan artışı şöyle değerlendirdi:

"Sanayiden uzaklaşan yeni nesilleri başta makine imalatı olmak üzere ileri mühendislik alanlarına çekmekte zorlanan Avrupa ülkeleri, Türkiye'nin yetiştirdiği gençler için cazibe teşkil ederek bizden nitelikli personel kapmaya çalışıyor. Mühendis ve yazılımcılarımıza yönelik açık hamleler, tabiatı gereği KOBİ'ler üzerinde yükselmekte olan sektörümüzün geleceği bakımından önemli tehdit oluşturuyor. Üstelik bu süreç, neredeyse tüm dünya yılın ikinci yarısında yaşanacak faiz indirimlerine kilitlenmiş; küresel enerji ve ham madde maliyetlerindeki düşüş dışında, yatırımları kısa vadede cezbedecek herhangi bir gelişme yokken yaşanıyor. Türkiye'nin makine fabrikaları önce savunma sanayimize, oradan da Avrupa'ya tasarımcı ve teknik insan yetiştirip ihraç eden bir eğitim öğretim kurumuna dönüştü; bir diploma vermediğimiz kaldı. Fikri mülkiyet meselesi bir yana, bu kayıpların işin idamesine yönelik ağır bedelleri olacağını görmek durumundayız."

"S-reyting meselesini dijital platformda çözeceğiz"

Yaza doğru artması beklenen siparişlerin bir kısmının bu kez, sürdürülebilirliğe dair yeni koşullara bağlanacağına dikkat çeken Karavelioğlu şunları söyledi:

"Küresel ekonomideki durgunluğun başladığı ilk günlerde, işletmelerimizin daha az yoğun olacağı bu dönemi Avrupa Yeşil Mutabakatı ile uyum sü-

21
|
24
5
2024
Fieramilano Italy

Unique /
/ Dynamic
Digital /

reçlerimizi geliştirmek üzere kullanacağımızı söylemiştik. Sürdürülebilirlik Eylem Planı Raporumuzda çizdiğimiz yol haritasını somut pratiğe dönüştürmek ve tasarlanan reçetelerin firmalar ölçeğinde hayata geçmesine öncü olabilmek amacıyla türlü yöntem ve araçlar geliştiriyoruz. İkiz Dönüşüm UR-GE Projemiz, ihtiyaç analizi ve küme yol haritası oluşturulması konusunda Ticaret Bakanlığımızın en iyi uygulama örneği ödülüne layık görüldü. Çevrim içi eğitimlerimiz veya sahadaki montörlerimizle 2023 yılında sayıları yüzde 9'dan fazla artarak 22.700'e ulaşan üyemize efektif çözümler üretmek kabil değil. Türkiye'de en fazla sayıda ihracatçıya hizmet vermekle yükümlü Birliğimizin hemen bütün proje ve hizmetlerini dijital ortama taşıdık. Sürdürülebilirlik konusunda Alman Sürdürülebilirlik Kodeksine uygun biçimde geliştirdiğimiz araç setlerini ve S-reyting mekanizmalarını da platforma taşıyarak, sadece makine imalatçılarının değil genel imalat sanayinin bütününün istifadesine sunmak gayreti içindeyiz”.

“Makine sektörü kendi yağıyla kavrulmaz”

Yüksek katma değerli ihracatçı sektörlerin, gelişmiş ülkelerin tamamında ekonominin göz bebeği kabul edildiğine vurgu yapan Karavelioğlu sözlerini şöyle tamamladı:

“Makine sektörümüzün pandemi öncesi 2019'a göre yüzde 70 daha fazla miktarda üretim, yüzde 40 daha fazla değerde ihracat yapar hale gelmesinde, teknoloji ve ürünlerin çeşitlenip katma değerinin ve rekabetçiliğinin artmasında, çevikliğinin ve dayanıklılığının pekişmesinde devletin koruyucu ve kollayıcı mekanizmalarının büyük rolü olduğunu hep söylüyoruz. Bu durumun ileri ülkelere başlıyarak kendi teknolojilerini geliştirmek iddiasındaki bütün ülkeler için geçerli olduğunu da sık sık yinelemek lüzumu duyuyoruz. Bu desteklerin olmadığı veya sürmediği bir durum, hangi ülkenin makine sektörü için olursa olsun peşin bir yenilginin veya mağduriyetin ifadesi olur. KOBİ yapısındaki bu sektör dünyanın hiçbir yerinde kendi yağı ile kavrulmaz. Buna rağmen, yüzde 10,6 artış ve 28,2 milyar dolar ihracatla tamamladığımız 2023 yılında ithalatın yüzde 20,1 artarak 45,6 milyar dolara ulaşmış olması sadece ihracatı artırarak dış ticaret açığımızı kapatmanın ya da üretimi artırarak iç pazarı niteliksiz mallardan korumanın mümkün olmayacağını da gösteriyor. İthalat rejiminde alınan tedbirlerin başarılabilmesi için Yatırım Teşvik Mevzuatımızdaki açık kapların acilen kapatılması gerektiğini düşünüyoruz.”

Ağaç Makineleri



Xylexpo | 2024

28TH BIENNIAL WORLD EXHIBITION
FOR WOODWORKING TECHNOLOGY
AND COMPONENTS
FOR THE FURNITURE INDUSTRY

madeinitaly.gov.it



Ministry of Foreign Affairs
and International Cooperation



Yeni çözümler, yeni olanaklar... Almanya genelindeki showroolarımızda

HOMAG Teknoloji Günleri 2024

HOMAG Teknoloji Günleri'nde ziyaretçiler panel ebatlama, CNC işlem merkezleri, kenar bantlama, dijital çözümler, otomasyon ve daha birçok alanda özel çözümleri Almanya genelindeki HOMAG lokasyonlarında ilk elden keşfedebilirler. Makineler, dijital ürünler ve üretim yöntemlerinin yanı sıra, bu özel etkinliklerin ana odağı müşteriler ile etkileşim ve diyalog olacaktır. Birlikte, özel ihtiyaçlarınıza doğru şekilde odaklanarak kendinizi en güncel ahşap işleme teknolojilerine kaptıracaksınız.

Teknoloji Günleri Takvimi:

- 12.-14. Mart – Konu: Ebatlama Makineleri Holzbronn tesislerinde
- 10.-12. Nisan – Konu: CNC ve Kenar Bantlama Herzebrook

tesislerinde

- 16.-17. Nisan – Konu: Pencere ve İnşaat Ürünleri Üretimi Schopfloch tesislerinde
- 14.-15. Mayıs – Konu: Kenar Bantlama ve Otomasyon Schopfloch tesislerinde

Tüm detaylar, daha fazla bilgi ve kayıt için şu adresi ziyaret edebilirsiniz:

www.homag.com/technology-days

HOMAG makineleri, hizmetleri ve yazılım çözümleri yıl boyunca Almanya genelindeki HOMAG showroolarında canlı olarak deneyimlenebilir. Bireysel randevunuzu talep edebilirsiniz: www.homag.com/deutschland

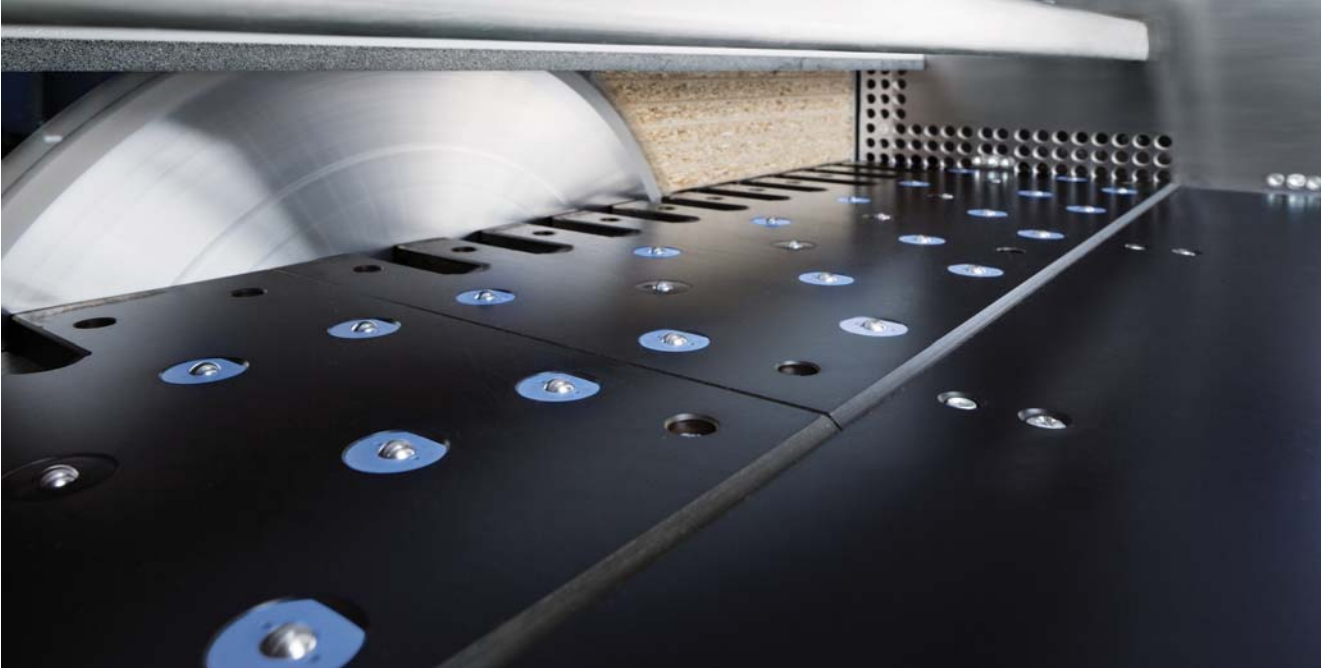

Konu: Ebatlama Makineleri

12.-14. Mart 2024, Holzbronn

Holzbronn'da ziyaretçiler, malzeme işlemeden gelişmiş üretime kadar mükemmel panel ebatlama için en son teknolojileri deneyimleyecekler. Spektrum, hassas kesimlerden akıllı malzeme kullanımına kadar uzanmaktadır.

Öne çıkan özelliklerimiz:

- Mükemmel giriş seviyesi çözümler: SAWTEQ S-200 ve güncellenmiş SAWTEQ S-300 flexTec robotik ebatlama makinesi, STORETEQ F-100 tek eksenli besleyici ile beslenir

- YENİ: CENTATEQ N-210 ile esnek nesting işlemleri, STORETEQ P-300 depolama sistemi (yeni woodStore özellikleriyle) ve yeni nesil SAWTEQ S-300 ile bir "depolama-ebatlama-nesting" hücresi konsepti olarak birleştirilmiştir
- Uzatılmış çalışma saatleri de bir başka özelliktir. Bu saatler tüm ziyaretçilere, iş günü boyunca ya da işlerini bitirdikten sonra gün sonunda uzmanlar arasında sohbet etmek ve rahat bir alışverişin tadını çıkarmak için ideal bir fırsat sunmaktadır.

Açılış saatleri:

- Salı, 12.03.2024: 11:00 – 20:00
- Çarşamba, 13.03.2024: 11:00 – 20:00
- Perşembe, 14.03.2024: 09:00 – 17:00

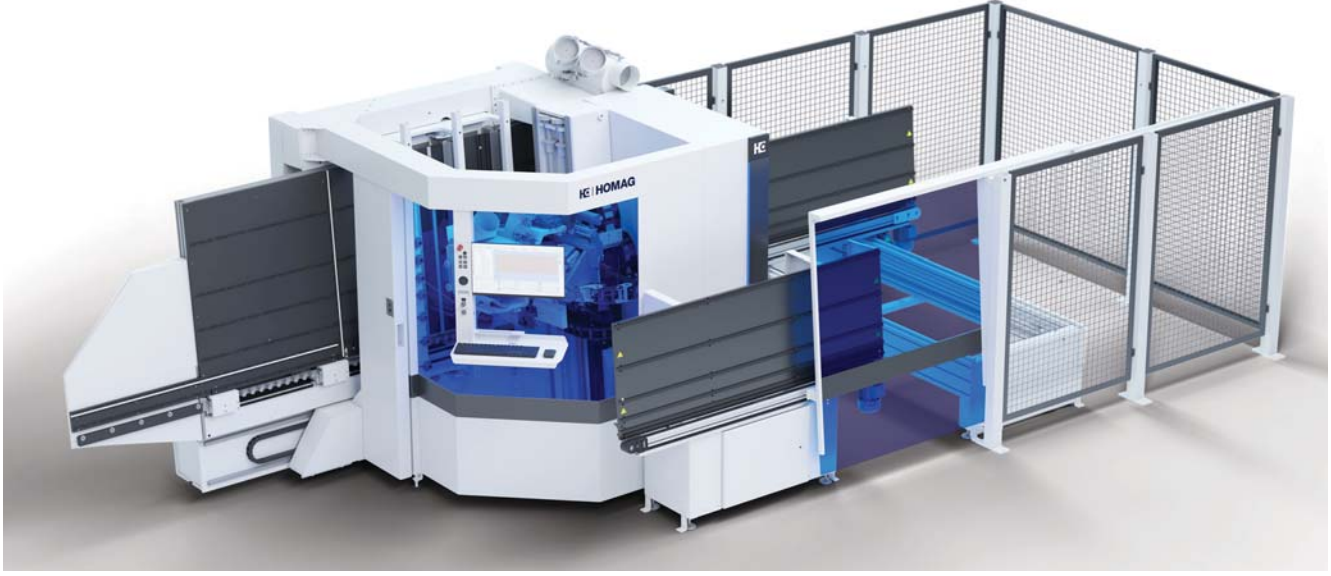

Konu: CNC ve Kenar Bantlama

10.-12. Nisan 2024, Herzebrock

Herzebrock ziyaretçileri atölye için yenilikçi CNC ve kenar bantlama çözümlerini keşfedecek. HOMAG, ziyaretçilere dijital iş akışları ve akıllı makine entegrasyon konseptlerinden otomatik üretim çözümlerine kadar iş süreçlerini optimize etmek için yeni perspektifler ve çeşitli seçenekler gösterecek. Ve tabii ki, bireysel ihtiyaçlarınız için bireysel makine çözümleri de sizlerle olacak.

Öne çıkan özelliklerimiz:

- YENİ: EDGETEQ S-200, PUR veya EVA için yeni, üstten akıtmalı tutkal ünitesi ile
- YENİ: Yeni, malzeme dostu LOOPTEQ O-400 dönüş konveyörlü EDGETEQ S-380
- Otomatik malzeme geri dönüşü ve yeni entegre parça döndürme fonksiyonuna sahip DRILLTEQ V-310
- Uygun otomasyon çözümleri ve akıllı dijital yardımcılarla tamamlanan 1.600 m²'den fazla en son teknolojiyi tek bir kompakt konumda deneyimleyin

Konu: Pencere ve İnşaat Ürünleri Üretimi (Pencere, Merdiven, Kapı)

16.-17. Nisan 2024, Schopfloch

Fikirden üretime: Schopfloch'ta bileşen üretimine odaklanan Teknoloji Günleri sırasında ziyaretçiler, yüksek kaliteli pencere, merdiven ve kapı üretimini kolaylaştıran ve optimize eden teknolojileri keşfedecekler.

Öne çıkan özelliklerimiz:

- HOMAG pencere üretim teknolojisinin 25. yılını kutlayacak!
- Giriş seviyesinden özelleştirilmiş sistem konseptlerine kadar otomatik pencere üretimi, çubuk işleme ve blok çerçeve üretimi için CENTATEQ S-800/S-900'e bakmayı unutmayın
- İster merdiven, mobilya, pencere, kapı veya iç donanım üretiyor olun - CENTATEQ serimizin CNC işleme merkezleri ile ihtiyacınız olan tüm araçlara sahip olursunuz.
- Bilgilendirici uzman sunumları: Uzmanlardan uzmanlar için
- Diğer sektör uzmanları ile kişisel alışveriş

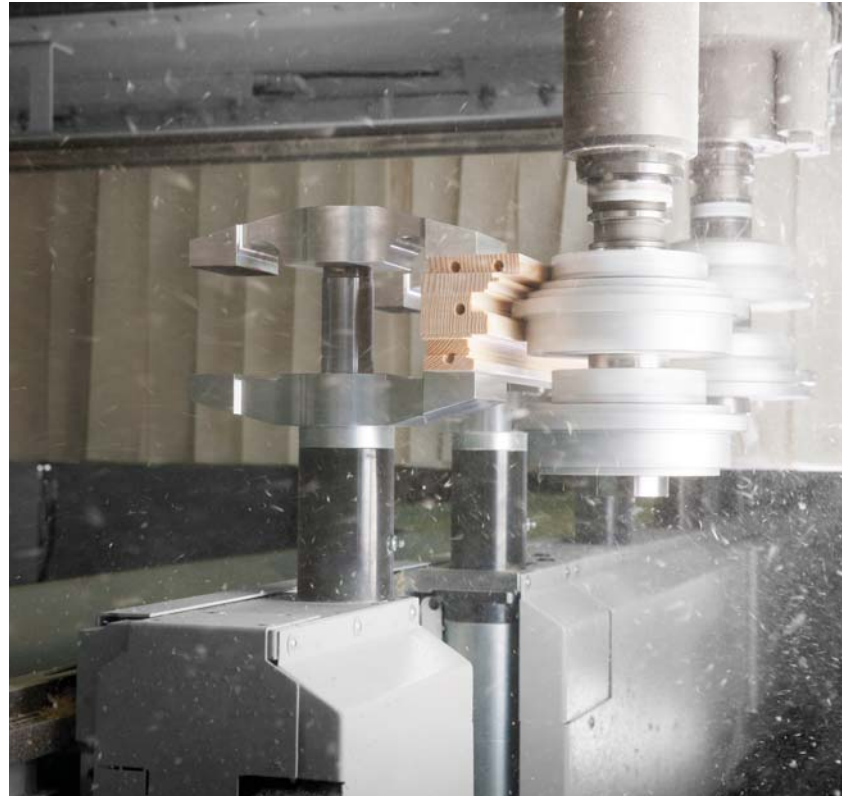



Konu: Kenar Bantlama ve Otomasyon

14.-15. Mayıs 2024, Schopfloch

Mükemmel sonuçlar için mükemmel kenarlar. Schopfloch'taki kenar bantlama ve otomasyon odaklı Teknoloji Günleri'nde HOMAG, giriş seviyesi versiyonlardan tam otomatik parça sirkülasyonuna kadar doğru otomasyon çözümleriyle olağanüstü kenar bantlamaya odaklanıyor.

Öne çıkan özelliklerimiz:

- YENİ: EDGETEQ S-200, PUR veya EVA için yeni, üstten akıtmalı tutkal ünitesi ile
- YENİ: Yeni, malzeme dostu LOOPTEQ O-400 dönüş konveyörlü EDGETEQ S-500
- Küçükten büyüğe kenar bantlama hücreleri:
- LOOPTEQ O-300 dönüş konveyörlü EDGETEQ S-380
- LOOPTEQ O-600 dönüş konveyörlü EDGETEQ S-500
- LOOPTEQ C-500 kenar sirkülasyon üniteli EDGETEQ S-800

Resimler

Kaynak: HOMAG Group AG

Sorularınız için bizimle iletişime geçebilirsiniz:

HOMAG Türkiye & Orta Doğu
Şerifali Mah. Türker Cad. No:40/1
34775 Ümraniye
İstanbul Türkiye
www.homag.com

YAPIŖTIRMA
İŖLEMLERİNİZİN

SÜPER KAHRAMANLARI

mitreapel[®]

HIZLI YAPIŖTIRICI SET

hızlandırıcı aktivatör



siyanoakrilat yapıştırıcı



5
SANİYEDE
TAŖ GİBİ

DEFF MUTFAK Hakkında Her Şey



DEFF MUTFAK, alanındaki tecrübesi, birikimi ve eğitimi ile gelişen teknolojiyi birleştirerek günümüzde en kusursuz özel tasarım mutfak mobilyalarının müşterilerine sunulmasını sağlamaktadır. Alanında uzman kadrosuyla sektörde fark yaratmaktadır. 3. Nesil olarak devam eden işletme, kurumsal ve köklü bir firma haline gelmeyi hedeflemiştir. Yenilikçi tarzı, tasarımlara yansıtarak hem fonksiyonel hem de görsel anlamda şık ve estetik projelere imza atmaktadır. 3800 m2 alana sahip olan fabrikada ürünler E1 çevre standartlarına uygun üretilmektedir. Firma gelecek 3 yıl içerisinde alanındaki en iyi firmalar-

dan biri olma hedefi ile çalışmalarına devam etmektedir. Altyapı çalışmaları-

rının tamamlanması ile birlikte Bayilik taleplerine karşılık vermektedir.



Your Partner in Engineering

UNITECH
MÜHENDİSLİK MAKİNA SANAYİ A.Ş.

PROFİL KAPLAMA MAKİNELERİ

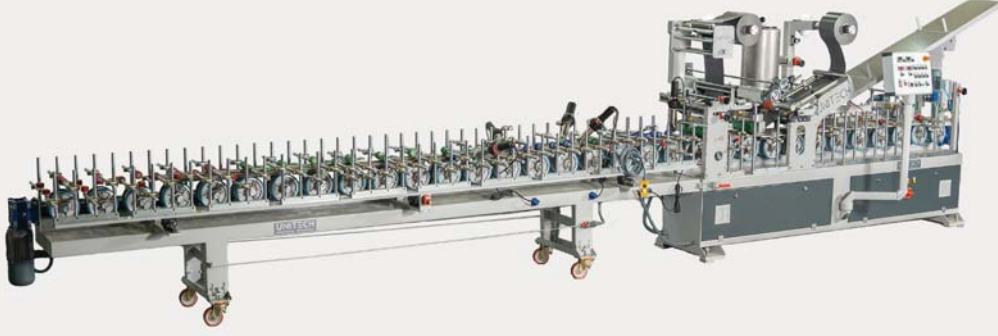

FOLYO DİLİMLEME MAKİNELERİ



PUR TUTKAL UYGULAMA SİSTEMLERİ

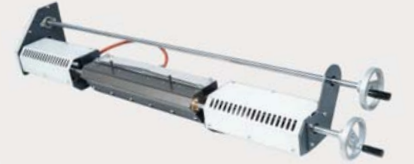

Ekşioğlu Mah. Malazgirt Cad. No. 21 Çekmeköy/İstanbul
+90 216 484 2912 | +90 533 483 12 13
www.unitechas.com info@unitechas.com

Geleceğin Sanayi ve Mühendislik Projeleri MAKİNA HANGAR'dan çıkacak



Sanayinin ihtiyacı olan katma değerli üretim çözümlerinin tohumları çok ortaklı bir projeye atılıyor. Makina Mühendisleri Odası (MMO) İstanbul Şubesi'nin öncülüğünde, Hannover Fairs Turkey Fuarçılık A.Ş.'nin de çözüm ortağı olduğu MAKİNA HANGAR Mühendislik ve Teknoloji Merkezi'nin açılışı gerçekleştirildi. Türkiye'de sanayi endüstrisini geleceğe taşıyacak MAKİNA HANGAR'da yenilikçi, katma değerli, sürdürülebilir ve rekabetçi projeler üretilmesi hedefleniyor. Kartal'da açılan MAKİNA HANGAR'ın proje çözüm ortağı olan Hannover Fairs Turkey, Mühendislik ve Teknoloji Merkezi'nde faaliyet gösterecek start-up'lara ve inovatif projelere ulusal ve uluslararası platformlarda tanıtım ve pazarlama fırsatı sunacak. Hannover Fairs Turkey'in desteklediği MAKİNA HANGAR girişimi, sektörel firmaları, sivil toplum kuruluşlarını, üniversiteleri ve mühendisleri aynı çatı altında toplayarak Türkiye'deki sanayi sektörünü daha ileriye taşıyacak ve yeni fikirlerin geliştirileceği, fark yaratacak projelerin üretileceği bir platform olacak.

MAKİNA HANGAR endüstriye yönelik girişimlerin merkezi olacak

Her geçen gün yükselen ihracat rakamları, gelişen sanayi tesisleri ve büyüyen kapasiteler ile Türkiye sanayisi sürdürülebilirlik odağında büyümeye devam ediyor. Bu doğrultuda sanayi ve mühendislik alanında öncülük ederek fark yaratacak projelerin üretilmesi ve desteklenmesi amacıyla kurulan MAKİNA HANGAR'ın açılışında konuşan Makina Mühendisleri Odası İstanbul Şube Yönetim Kurulu Başkanı İbrahim Tataroğlu, merkezin makina endüstrisi

için önemi hakkında şunları söyledi: "Bu ülkenin geleceğini hep beraber nasıl güzelleştirebiliriz? Bunu mühendisler yaparsa, nerede ve nasıl yapabilir? Bu soruların yanıtlarını aradık ve MAKİNA HANGAR'ı bir umut ve gelecek mekânı olarak dizayn ettik. Amacımız umutsuzluk ve geleceğe yönelik belirsizlik sarmalının aşılmasında mühendislerin katkısına dikkat çekmekti. Türkiye olarak makina ihracatımız 28.2 milyar dolar seviyesinde. Sektör olarak dünya sıralamasında olmak istediğimiz noktada değiliz. Bunun nedenleri arasında ülkemize sanayinin geç gelmesi ve mühendislerin nitelik ve sayısal anlamda yeni yeni artış göstermesini sıralayabiliriz. Sanayimizde MMO'ya bağlı 677 bin mühendis bulunuyor. Bunlar içerisinde 127 binini makine mühendisleri oluşturuyor. 70 yılda 700 bin sayısına ulaşan mühendislerimizin aslında az zamanda çok iş başardıklarını söyleyebiliriz. Ülkemizde mühendislerimizin nüfusumuza oranı binde 8. Henüz 3'üncü ve 4'üncü kuşak mühendislerimiz için yeterli üniversite, laboratuvar ve ekipman bulunmuyor. Bu nedenle MAKİNA HANGAR gibi mühendislik ve teknoloji merkezlerinin önemi çok büyük. Ülke olarak ancak mühendislik ve tasarımın buluştuğu bu tür merkezler sayesinde makine imalatında katma değerli ürünler üretebilir hale gelebiliriz."



Annika Klar: MAKİNA HANGAR dinamik bir teknoloji üssü olacak

MAKİNA HANGAR'da yenilikçi, katma değerli, sürdürülebilir ve rekabetçi projeler üretileceğini belirten Hannover Fairs Turkey Genel Müdürü Annika Klar, şirket olarak girişime sunacakları destekler hakkında açıklamada bulundu. Klar, "Hannover Fairs Turkey olarak Türkiye'de sanayi sektörünü daha ileriye taşıyacak, sektörel firmaları, sivil toplum kuruluşlarını, üniversiteleri ve elbette farklı disiplinlerden mühendisleri tek bir çatı altında toplayacak yeni nesil bir girişim olan MAKİNA HANGAR'ın çözüm ortağı olmaktan dolayı mutluluk duyuyoruz. Burada hem bilgi ve deneyim paylaşımı sağlanacak hem de makina imalat sektörünün geleceğine yön verecek projeler hayata geçirilecek. Bu önemli projenin paydaşı olurken Hannover Fairs Turkey olarak MAKİNA HANGAR'da geliştirilecek yeni fikirleri endüstri ile buluşturarak hayata geçmesine olanak sağlamayı hedefliyoruz. Endüstriyi bir araya getireceğimiz MAKİNA HANGAR'da yıl boyu özel etkinlikler düzenleyeceğiz. Bu etkinlikler ile amacımız, endüstriye ve sektöre katkı sağlamak, sektördeki yeniliklere ışık tutmak olacak. MAKİNA HANGAR'da ekosisteme katkı sağlayan lider markalar ile farklı sektörlerle yönelik konferanslar, sempozyumlar, workshoplar ve lansmanlara ev sahipliği yapmayı planlıyoruz" dedi.

"MAKİNA HANGAR'da oluşacak yeni fikirleri ve yeni konuları lider markalarımız ile inşa edeceğiz"

MAKİNA HANGAR'da farklı konularda laboratuvarların inşa edilmesine imkân sağlayacaklarını da ifade eden Annika Klar, "Çok amaçlı atölye odalarını sanayinin kullanımına sunacağız. Laboratuvarlarda farklı konularda araştırmaların yapılmasını sağlayacağız. 5G, Endüstri 4.0, VR/AR ve Yapay Zekâ bunlardan sadece birkaçı olacak. MAKİNA HANGAR'da oluşacak yeni fikirleri ve yeni konuları lider markalarımız ile inşa edeceğiz. Bu olağanüstü fırsatı ya-

rattıkları için Makine Mühendisleri Odası'na ve destek veren tüm şirketlere ve ortaklara teşekkür ediyorum. Daha önce de belirttiğim gibi burası sanayinin hangarı olacak ve buranın geleceğini sizlerle birlikte şekillendireceğiz. Böylece gelecekte bu ekosistemden birçok başarı hikâyesinin çıkacağına inanıyoruz. Biz de bu önemli projenin bir paydaşı olarak burada gelişecek yeni fikirleri endüstri ile buluşturarak hayata geçmesine olanak sağlamış olacağımız için mutluluk duyuyoruz" şeklinde konuştu.

MAKİNA HANGAR'ın gerçekten de müthiş bir fikir ve hedefe odaklanma, verimlilik tablosu olduğuna dikkat çeken Makine İhracatçıları Birliği (MAİB) Denetim Kurulu Üyesi Sefa Targıt makina sektörünün ulaştığı noktaya değinerek şunları söyledi, "Türkiye'de makinacılık 100 yıllardır milletimizin hayali. Rakamlara bakacak olursak; 2023 yılında sektör olarak 28.2 milyar dolarlık bir ihracatımız oldu. Bu rakam sektörümüzün tırnakları ile kazıyarak geldiği bir noktadır. Bu gerçeği yabana atamayız. Ancak sektör olarak ithalatımıza baktığımızda bu rakam 45 milyar dolar civarında. Sırf Çin'den geçen yıl yapılan ithalat 12 milyar dolar. Sektörümüzü zorlayan en önemli nokta budur."

Türkiye Makine Federasyonu (MAK-FED) Yönetim Kurulu Başkanı Adnan Dalgakıran ise, hedefleri doğru çizilmiş bir yolda başarı sağlanabileceğini vurgulayarak, "Bir mühendis olarak yapmamız gereken ilk şey hedefimizi belirlemektir. Eğer bir hedef bütünlüğünüz yoksa, doğru belirlenmiş bir hedefiniz ve bütün paydaşların aynı hedefe odaklandığı bir kuvvetler bütünlüğü yoksa, bütün bu çalışmalar etkileri sınırlı çalışmalar olarak kalıyor. Doğru anlatılan ve doğru yönetilen her şeye ciddi destekler verilebiliyor. MAKİNA HANGAR da buna en iyi örneklerden biri olmuş" diye konuştu.

İstanbul Kartal'da faaliyet gösterecek MAKİNA HANGAR Mühendislik ve Teknoloji Merkezi'nin gerçekleşen açılış toplantısına; MMO İstanbul Şubesi Yönetim Kurulu Başkanı İbrahim Tataroğlu, Hannover Fairs Turkey Genel Müdürü Annika Klar, Isıtma, Soğutma, Klima Araştırma ve Eğitim Vakfı (ISKAV) Yönetim Kurulu Başkanı Sarven Çilingiroğlu, Makine İhracatçıları Birliği (MAİB) Denetim Kurulu Üyesi Sefa Targıt, Türk İklimlendirme Sanayi İhracatçıları Birliği (İSİB) Yönetim Kurulu Başkanı Mehmet Hakkı Şanal, Türkiye Makine Federasyonu (MAK-FED) Yönetim Kurulu Başkanı Adnan Dalgakıran, yanı sıra çok sayıda kurum ve kuruluşun temsilcisi katıldı.



Bosch, Mekanik El Aletleri Ürün Ailesini Türkiye Pazarına Sunuyor



Dünyanın önde gelen elektrikli el aletleri ve aksesuarları üreticilerinden Bosch'un Türkiye pazarıyla buluşturduğu Mekanik El Aletleri, profesyonel ve hafif hizmet kullanımına göre 'mavi' ve 'yeşil' ürün grubu olarak ikiye ayrılıyor. Mavi ürün grubunda profesyonellere hitap eden ürünler yer alırken, yeşil ürün grubunda ise hafif hizmet kullanıcılarına yönelik, 'Kendin yap' temalı ürünler sunuluyor.

Bosch'un El Aletleri ürün ailesi büyüyor

Bosch'un uzun süredir profesyonel ve hafif hizmet kullanıcılara yönelik sunduğu ürün serisiyle pazarda önde

gelen tedarikçilerden biri olduğunu belirten Bosch Türkiye ve Orta Doğu Elektrikli El Aletleri Bölgesel Satış Direktörü Ali Fahri Özcan, "Bosch'un çalışma anlayışının odağında her zaman kullanıcı deneyimi ve memnuniyeti yatar. Amacımız, 'yaşam için teknoloji' mottomuz doğrultusunda, farklı beklentilere sahip kullanıcılarımızın ihtiyaçlarını karşılayan kaliteli ürün ve hizmetleri geliştirmektir. Kullanıcıların ihtiyaçlarını doğru anlayıp, bu ihtiyaçlara yönelik yeni ürünler sunmak yoluyla onların hayatlarını kolaylaştırıyoruz. Profesyonellerin ve ev kullanıcılarının bütün ihtiyaçlarını karşılamak için yola, elektrikli ve akülü el aletleriyle çıktık. Bu alanda Türkiye pazarının büyümesine paralel olarak,

akülü ve elektrikli el aletleri serisinden sonra 'mekanik' el aletlerimizi de pazara sunma kararı aldık. Şimdi yeni serilerimizle bu ihtiyaçları karşılamada bir adım daha atıyoruz. Yeni ürün ailemizin de kullanıcılardan büyük ilgi göreceğine inanıyoruz. Ürün ailesi bu yıl içinde daha da genişleyecek. Gelecekte bu doğrultuda pazarı başka ürünlerle de buluşturmayı hedefliyoruz" dedi.

Yüksek kalite, ergonomik kullanım

'Dayanıklılık ve hassasiyet' özellikleriyle öne çıkan Bosch Profesyonel ürün grubunda; darbeye dayanıklı komple metal gövdeli tornavidalar, yüksek kaliteli şerit metreler, her açıdan rahatça görülebilen, sağlam ve hassas su terazileri, penseler, anahtar takımları, karışık setler gibi 53 ürün yer alıyor.

Hafif Hizmet Ürün Grubunda ise optimum kontrol ve konfor için yumuşak kavrama sağlayan, yüksek kaliteli malzemedir üretilen 39 adet ürün bulunuyor. Metreler, su terazileri, alyanlar, tornavidalar, maket bıçakları gibi ev kullanıcılarının ellerinden düşmeyecek aletlerin bulunduğu ürün yelpazesi, yılın ikinci yarısından itibaren genişlemeye devam edecek.



SONAR®

Radyo Frekans Sistemleri



**YÜKSEK FREKANS
JENERATÖRLERİ
VE HİDROLİK PRESLER**

**H.F GENERATORS
AND HYDRAULIC
PRESSES**



“Your High Frequency Partner”

www.sonar.com.tr



54 Sokak No:3 Çiğli/İzmir - Türkiye
+90 232 327 30 33



Atlas Copco "Smart Integrated Assembly" İle Akıllı Fabrika Dönüşümünü Hızlandıracak



Sunduğu akılcı çözümlerle sanayide Endüstri 4.0'a geçişi hızlandıran Atlas Copco Endüstriyel Teknik; Smart Integrated Assembly konsepti ile tüm dünyada ve endüstrilerde yeni bir dönem başlatıyor. Birbiriyle bağlantılı akıllı montaj araçlarını, veri tabanlı hizmetleri ve tamamen entegre çözümleri içeren bir Endüstri 4.0 portföyünü kapsayan Smart Integrated Assembly ile endüstriyel üretimi tamamen otomatik ve hatasız hale getirerek, üreticilerin enerji maliyetlerini düşürüyor ve dünya genelinde sürdürülebilir bir geleceğe katkıda bulunuyor.

Akıllı fabrikaların üretimde baş rolü aldığı endüstri çağında; daha esnek, uyarlanabilir ve entegre üretim süreçleri, sürdürülebilir verimlilikte anahtar görevi görüyor. Endüstriye yüksek kaliteli endüstriyel elektrikli aletler, kalite güvence ürünleri, montaj çözümlerinin yanı sıra yazılım ve hizmet sunan Atlas Copco Endüstriyel Teknik; geliştirdiği "Smart Integrated Assembly" konsepti ile bugünden modern üretimin geleceğini şekillendiriyor.



Üretimin geleceğine giden yol haritasını sunuyor

Üretimin ve üretim yönetiminin dijital altyapılar aracılığıyla yürütüldüğü, anlık kesinti ve arızaların üretim mekanizmasına doğrudan etki ettiği yeni endüstri çağında, esneklik ve çeviklik gibi parametreler hem verimlilik hem de rekabet üstünlüğü için kritik bir rol üstleniyor. Smart Integrated Assembly konsepti de; Atlas Copco Endüstriyel Teknik'in üretimin geleceğine giden yol haritasını sunma, inovasyon ve sürdürülebilirlik odaklı uzun vadeli taahhütlerinin bir kanıtı olma niteliği taşıyor. Smart Integrated Assembly; entegre montaj hattı çözümlerini içeren, akıllı bağlantılı montaj araçlarını ve veri odaklı hizmetleri de kapsayan bir

Endüstri 4.0 çözümleri portföyü olarak tanımlanıyor.

Endüstriyel üretim döngülerinin her adımı için donanım, yazılım ve hizmetlerin tümünün işleyişini ve ekosistemini kapsayan bu ekosistem; endüstriyel üretimi tamamen otomatik ve hatasız hale getirmeyi hedefliyor.

Daha verimli, esnek, uyarlanabilir ve güvenli üretim süreçleri açısından rekabet avantajı sunarken; üretimde iş duraksamalarını azaltarak malzeme ve enerjiyi verimli kullanıyor. Endüstri 4.0 dönüşümünde çığır açan bu konsept, atık miktarını azaltarak karlılığı artırıyor ve dünyanın sürdürülebilirliğini destekliyor.



F.N.T.

AHŞAP İŞLEME MAKİNALARI

www.fntahsap.com.tr

DAHA FAZLASI İÇİN



PANEL EBATLAMA
MAKİNALARI



KENAR YAPIŞTIRMA
MAKİNALARI



ÇİZİCİLİ YATAR DAİRE
MAKİNALARI



KAPLAMA KESME
MAKİNALARI



KAPLAMA YAPIŞTIRMA VE
DİKME MAKİNALARI

LCE - KSN SERİSİ



FWS 920



KALİBRE ZİMPARA
MAKİNALARI

ÇOKLU DELİK
MAKİNALARI

CHX 840



DAİRE TESTERE BİLEME
MAKİNALARI

LEUCO KESİCİ
TAKIMLAR



F N T



FNT AHŞAP İŞLEME MAKİNALARI SAN. VE TİC. A.Ş.

ADRES: ORGANİZE SANAYİ BÖLGESİ YAŞAR ÖNCAN CAD. NO:26 DENİZLİ

TEL : 0 258 269 21 29

www.fntahsap.com.tr



fntahsap



fntahsap

makina@fntahsap.com.tr

pazarlama@fntahsap.com.tr

Nurus Otto ve U-Do çalışma masaları, kişiselleştirilmiş çözümler sunuyor

Son Dönemin Favori Çalışma Mobilyaları: Yükseklik Ayarlı Masalar



Sektörde geride bıraktığı 97 yıl boyunca öncü kimliğiyle hareket eden ve kendini sürekli yenileyen Nurus, teknoloji ve tasarımın bir araya geldiği çalışma masalarıyla, modern hayatın getirdiği dinamik ihtiyaçlara da çözüm sunmaya devam ediyor. Masa başında çok fazla vakit geçiren çalışanların, sürekli oturur durumda olma zorunluluğunu ortadan kaldıran, son dönemin popüler çalışma mobilyaları 'yükseklik ayarlı masalar' kullanıcılarına dinamik ve değişken çalışma seçenekleri yaratıyor.

Uzun oturumların beraberinde gelen postür bozuklukları, obezite, kalp rahatsızlıkları gibi sağlık problemlerini önlemeyi veya minimuma indirmeyi destekleyen yükseklik ayarlı masalarla; uygun aralıklarda yüksekliği değişen yüksek donanımlı çalışma masanız sayesinde kaslarınızı farketmeden yapacağınız egzersizlerle aktif tutabiliyorsunuz.



Sürekli oturarak çalışma düzenine, teknolojik çözümler

Yüksekliği ayarlanabilen masa tablası ile hem oturarak hem de ayakta çalışmayı destekleyen Otto, sağlık sorunlarını en aza indirmek ve çalışma sürecini daha aktif geçirmeyi sağlamak amacıyla tasarlandı.

Masa tablası basit bir dokunuşla, çaba göstermeden ve sessizce 69 cm'den 119 cm'ye ayarlanabilen Otto'nun yüksekliğini; masa üstünde bulunan kontrol düğmesiyle yapabilirsiniz.

Ayağa kalkma zamanı gelince uyarı masa

Nurus'un bilindik çalışma şekillerine alternatif ve yenilikçi bir bakış açısı sunduğu bir diğer çalışma masası olan U-Do ise kumandasıyla, hafızasına iki farklı masa yüksekliğini kaydedebiliyor, böylece kaldığınız yerden devam etmek yerine istediğiniz yerden başlama özgürlüğünü sunuyor.

Dilediğiniz anda sunumlarınızda veya toplantılarınızda sizinle birlikte ayağa kalkabilen bir çalışma masası olan U-DO, ayağa kalkma zamanınız geldiğinde, sizi ışıklı şerit yardımıyla bilgilendiren bir hatırlatma yaparak, hem konforunuzu hem sağlığınızı garanti altına alıyor.

Professional Solution
For Your Business

AYTEKNİK
CNC MAKİNA

KAPI EBATLAMA



Eko Door Sizing

1. Kapı en boy () ebatlama yapabilmektedir.
2. 2adet en, 1adet boy testeresi bulunmaktadır.
3. Testere tahrik grubu servo motor ve boşluksuz redüktörlüdür.
4. PLC ve HMI ile kolay kullanım mevcuttur.
5. Yağlı vakum pompası ve basınç kontrolü
6. Sağlam gövde yapısı ile minimum titreşim.

AYTEKNİK
CNC MAKİNA

+90 535 832 78 11
+90 535 832 78 21
+90 216 494 00 24

www.ayteknikcnc.com
muhasabe@ayteknikcnc.com
Yayalar Mh. Alaka Sk. No:4
Pendik / İstanbul / Türkiye

ALTERMAK

Wagner Otomatik Toz Boyama Sistemi

Sistemde kullanılacak olan toz boya tabancası ve elektrostatik güç ünitesi en son teknoloji ile imal edilmiş sistemlerdir. Elektrostatik toz boya yüklemesinde kullanılan güç üniteleri hem CORONA sisteme hem de TRIBO sisteme uygun olarak çalıştırılabilme özelliğine sahiptir. Günümüzde Türkiye de corona sisteme uygun toz boya imalatı ağırlıktadır. Fakat önümüzdeki yıllarda TRIBO sisteme uygun boya imalatına geçilecek ve bu boyaların atımı için TRIBO özelliğe sahip toz boya sistemleri gündeme gelecektir. Bu bilinç içerisinde biz firma olarak sizlere her iki sisteme de uyarlanabilen güç ünitesini teklif etmek istiyoruz.

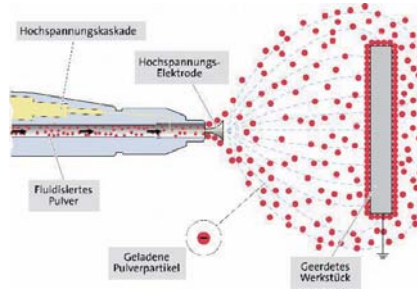

Ayrıca belirtilmesi gerekli olan diğer önemli bir nokta da size sunmuş olduğumuz güç ünitelerinin koruma sınıfının IP 64 sınıfına sahip olduğudur. Bu koruma sınıfına sahip olmasının en büyük avantajı her türlü voltaj yükselmesi ve azalmalarında makinenin kendi kendini koruyarak sistemi otomatik olarak zarar görmekten kurtarmasıdır.



Wagner grubunun en son teknolojisi ile üretilen bu yeni sistemde kullanılan tabanca ve güç ünitesi ayrıca tabanca ile iş parçası arasındaki mesafeyi doğru orantılı olarak ayarlamasıyla amperajı ve voltajı mesafeye göre otomatik olarak tespit ederek boyanın max.seviyede parça yüzeyine yapışmasını sağlar.



PEA-C model tabanca Wagner grubunun en son teknoloji olarak çıkarmış olduğu tabancadır.

Yüksek gerimle çalışan tüm tabanca parçaları bu tabancanın ucundan bağlanmış olan ince ve düşük gerilim kablosu ile kontrol modülüne bağlanmıştır. Bu yüzden toz boya bulutu modüler teknik ile switch ten rahatlıkla ayarlanabilir. Elektropnomatik kontrol modülü toz boya transferini, boya dozajını ve vortex havasını kolayca düzenleyebilir.

Bu tabancaların en önemli özellikleri:

- Yüksek gerilim kaskatı tabancaya entegre edilmiştir.
- Tabanca gövdesi yüksek rezistans özelliğine sahiptir.
- Uniform olarak püskürtebilen nozul hem manuellede hem otomatikte kullanılabilir.
- En iyi toz boya atomize edilebilirliği
- Optimal yükleme
- En son modül tekniği ile kontrol dileyebilme.
- Tüm recipricatörlerde kullanılabilen compact boyutlarına sahip olmasıdır.



reddot winner 2023

Teknik özellikleri:

Boyutları (boy x genişlik)	410 x 85 mm.
Ağırlığı (besleme hatsız)	535 gr.
Yapı tarzı	Accord.EN 50177
Koruma sınıfı	IP 54
Hava giriş basıncı	Max.3 bar.43.5 psi
Hava tüketimi	Max 10 Nm3/saat
Toz boya çıkış miktarı	Max. 450 gr/dak
Yükleme	Negatif
Çıkış voltajı	Max.100 kV DC
Çıkış akımı	Max.200 mikro A DC
Giriş voltajı	Max.22 Vpp
Giriş akımı	Max.0.9 A
Frekans	19...30 kHz



ALTERMAK

Yeni model epg prima sprint x power pack güç kutusu

EPG SPRINT elektrostatik güç ünitesi, toz boya püskürtme sisteminin hava kontrolünü ve tabancaya giden kademesiz ayarlı voltajı sağlayan bir ünedir. Bu ünite hem manuel tabancalarda hemde ECOTECH dediğimiz otomatik ünitelerde kullanılan bir cihazdır.

Güç ünitesi hem TRIBO hem CORONA sistemle çalışabilme özelliğine sahiptir. İster tribo ister corona çalışsın modülün ön yüzündeki kontrol panelinden tüm voltaj değerlerini okumak ve ayarlamak mümkündür. Aynı zamanda dozaj havasını ve besleme havasında burdan ayarlama imkanı vardır. Koruma sınıfı diğer sistemlerden farklı olarak IP 64 olarak imal edilmiştir. Sistemde kullanılan dijital modül üzerindeki hafıza kartları ve programlanabilir bellek sayesinde istediğini parçalarda voltaj ve amperajı ayarlayarak saklama ve tekrar bu ayarları çağırabilme özelliğine sahiptir. Düz yüzeylerin boyanması, girintili çıkıntılı parçaların boyanması ve boyası istenilen düzeyde olmayıp 2. bir toz boya kaplaması sözkonusu olan parçaların re-coat (tekrar kaplama) yapılarak rötüş işlemlerinin programları modül üzerinde hafızada mevcut olup, bu programlar set edildiğinden tekrar ayara gerek kalmadan çağırılması ve zaman kaybı olmadan boya yapılabilmesi bu cihazla mümkün kılınmıştır.

Buna ilave olarak modül üzerinde 50 değişik program hafızası mevcut olup tüm hava ve elektrik ayarlarını bu programlar vasıtasıyla tekrar set ederek çağırabilmek mümkündür.

Boya ve hava yüzdesi otomatik olarak

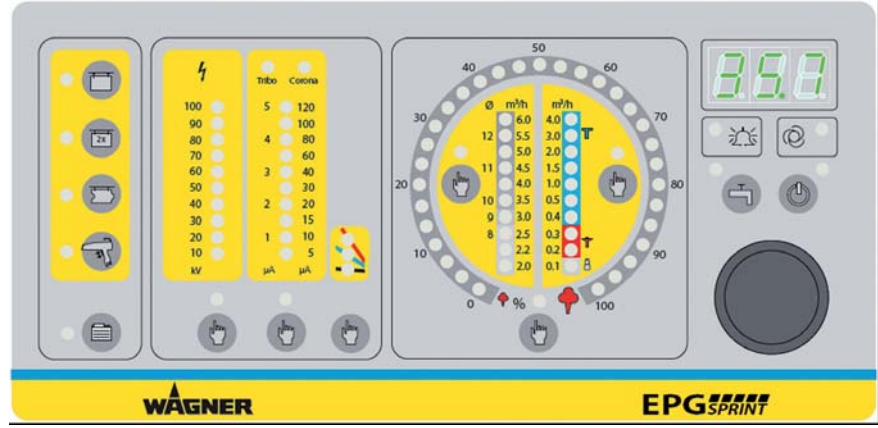

loop üzerinden ayarlanabilir. Hava dozaj ayarı ve yardımcı besleme havası gene bu loop sayesinde ayarlanıp istediğiniz program hafızasına set edilir ve girilen voltaj-amperaj değerleri ile beraber tekrar display üzerinden dijital olarak program numarasına göre çağırılabilir.

Ayrıca buna bağlı olarak elektrostatik yüklemeyi yapan kaskat, karakteristik ayarı 3 kademeli olarak cihazdan takip edilebilir.

Toz boya enjektörü model PJ 2020 PR

Toz boya enjektörü toz boyayı boya deposundan emerek tabancalara transferini yapan bir sistemdir.

Bu sistemde 3 kombinasyonlu hava (dozaj havası, besleme havası ve kaynatma havası) toz boya enjektörüne girer ve daha sonra toz boya hava karışımı olarak çıkar.

Enjektörün ana fonksiyonu Venturi denilen sistemle emiş yapabilecek özel nozulların mevcut olmasıdır.

Bu enjektörün karakterlerini şu şekilde açıklayabiliriz.

- Besleme ve dozaj havasını temin edilmesi
- Bu tür havaların sabitlenmesi ve fixlenmesi
- Toz boyanın tekrar geri dönüşünün ortadan kaldırıldığı Anti-back-flow air sisteminin mevcudiyeti
- Toz boya tabancasından püskürtme yapılırken enjektör memesinin veya başka bir parçasının değiştirilebilmesinin mümkünlüğü





SURTECO



HANEX

hanex@hanex.com.tr - www.hanex.com.tr



- HanexWood
- Hanexormanurunleri
- HANEX Wood Products



BIESSE

Mükemmel Sonuçlar İçin Biesse'nin Yüksek Teknolojiye Sahip Kalibre ve Hassas Zımpara Çözümleri İle Tanışın!

Biesse'nin basitlik, esneklik, hassasiyet ve tutarlı kalite arayan üreticiler için tasarlanmış boya ve zımpara makineleri S1, S2, Opera 5 ve Opera 7 teknolojilerinin üretim süreçlerinize sağlayacağı avantajlar iş süreçlerinizi kolaylaştırır.

S1 ve S2, yüksek performans standartlarını çok rekabetçi bir fiyat seviye-

sinde birleştiren hassas zımpara ve kalibrasyon çözümleri sunan makinelerdir.

Bu makinelerin başlıca özellikleri, güç ve işlevselliştir: yüksek performans ve kaliteyi, kompakt boyutları ve rekabetçi fiyatları ile mükemmel bir şekilde birleştirerek ihtiyaca yönelik çözümler sunar. Bahsedilen bu üç çözüm, özel-

likle küçük ve orta ölçekli işletmelere özgü işleme operasyonları için idealdir.

Silindir ünitesi son derece hassas ve etkilidir. Kullanılan rulonun sertliğine ve silindirin ölçüsüne bağlı olarak ünite kalibrasyon, zımparalama veya cila işlemleri için kullanılabilir.



2 ila 5 çalışma ünitesiyle sunulan ve cross zımpara üniteleri, ped üniteleri, süper finishing ped üniteleri ve/veya fırça zımpara ile donatılmış Opera 5, gerçek bir kalibre ve hassas zımpara makinesi olarak konfigüre edilebilir.

Opera 5, çok yönlülük ve yüksek teknolojiye ihtiyaç duyan orta ve büyük ölçekli işletmelerin ihtiyaçlarını karşılamak için tasarlanmış bir makinedir.

- Güvenilirlik, sağlamlık ve ergonomi
- Müşteri ihtiyaçlarına göre uyarlanabilecek, özelleştirilebilir modüler çözümler
- Yüksek kalitede hassas zımpara ve kalibre
- Mükemmel fiyat/performans
- Üretim akışına mükemmel entegrasyon



KUSURSUZ YÜZEYLER

Minimum basınç, zımparalanmış panellerde %100 kalite anlamına gelir.

Biese kalibre ve hassas zımpara makinelerindeki elektronik PAD (Piyano) ve silindirlerin Yüksek performans teknolojisi, her daim aynı zımpara basıncını korur. Farklı yüzey kalınlıklarına uyum sağlarken optimum yüzey düzlüğü sağlamak için sabit bir zımpara etkisi sağlar.

Düşük basınçlı piyanoların avantajları

- +%30 daha uzun zımpara ömrü beklentisi
- %30 daha düşük elektrik tüketimi, daha yüksek yüzey kalitesi
- Eşit yüzey
- %20 daha az toz
- Aşırı zımparalama yok

Fırça (Telleme) Ünitesi

İşlenmiş panellerin ahşap damarlarının çıkarılmasına olanak tanır.



Fırça Zımpara Ünitesi

Sağlam ve güvenilir uzunlamasına fırça, uç parça için eşit bir yüzey kalitesi sağlamak amacıyla kesitsel bir salınım sistemi ve ayrıca kontrol panelinden yönetilen elektronik müdahale ayarı ile donatılmıştır. Aşındırıcı şeritler, üniteyi makineden çıkarmaya gerek kalmadan hızlı bir şekilde değiştirilebilir. (300 veya 400 mm kesitli aşındırıcı fırça)



Fırça Zımpara için XLL konfigürasyonu: dikey fırça ünitesi ve aşındırıcı zımparalara sahip iki uzunlamasına fırça ile konfigürasyon seçeneği, hem düz hem de üç boyutlu yüzeylere sahip panellerde mükemmel sonuçların elde edilmesini sağlar. X-Spin disk fırça ünitesinin esnekliği daha fazla işleme olanağı sağlar.



Opera 7, Kesintisiz performans kalitesi sağlayan, yüksek verimli otomatik üretim sistemleri kullanılarak işleme operasyonlarının gerçekleştirilmesini sağlayan, büyük işletmeler için tasarlanmış bir makinedir.

- Üst düzey makine özelleştirme seçenekleri
- Tüm üretim ihtiyaçlarına cevap verebilme kabiliyeti
- Kısalan işlem süreleri ve maksimum üretim verimliliği
- Uzun vadeli yüksek kalitenin verdiği güvenilirlik



BIESSE

HER TÜRLÜ İHTİYAÇ İÇİN YÜKSEK TEKNOLOJİYE SAHİP ÇÖZÜMLER

Pürüzlü, kaplamalı ve/veya boyalı panellerin zımparalanması için patentli HP ve HP DUO teknolojisiyle donatılmış ped ve Superfinishing işlem ped gruplarıyla birleştirilmiş, 400 mm'ye kadar çapa sahip yumuşak rulolar.



Silindir ünitesi son derece hassas ve etkilidir. Kauçuğun sertliğine ve merdane nin çapına bağlı olarak ünite kalibre etme, hassas zımparalama veya cila işlemleri için kullanılabilir.

Mevcut rulo çapları:

- 240mm
- 320mm
- 400 mm

Kalibrasyon ve toplu yüzey kaldırmalar için çözümler

Kalibrasyon işlemleri için makine, 50 Hp motorlarla donatılmış 240 veya 320 mm paslanmaz çelik veya 90 sh kau-



çuk merdane ile donatılabilir. Toplu kaldırma için HPG bıçak ünitesi mevcuttur.

Bölmeli elektronik ped, panel yüzeyinde devreye giren elektro-pnömatik sensörler sayesinde kullanıcıların yüksek kalitede zımparalama işlemleri gerçekleştirmesine olanak sağlar. Çok çeşitli ayar seçenekleri, farklı türdeki işleme operasyonları için özel işlevler sunar.



Opera 5 ve Opera 7'de yer alan IPC (Endüstriyel PC işlemcisi) Sistemi, 8" veya 15" Dokunmatik Ekranlı monitörler aracılığıyla makineye entegre edilen bir kontrol sistemidir. Bu kontrol sistemi, tüm makine parametrelerinin yönetimini destekleyerek operatöre zamanında ve sezgisel bilgiler sağlar. Endüstriyel PC işlemcisi, makineye gerçek zamanlı olarak kontrol ve geri bildirim bilgileri sağlayarak makineyi son derece kullanıcı dostu hale getirir.

Enerji Tasarruf Sistemi

Opera 5 ve Opera 7'de bulunan Enerji Tasarruf Sistemi, işleme sırasında enerji tüketimini en aza indirmek için Biesse tarafından tasarlanan bir cihazdır. Çalışan ünitelere uygun olarak kolektörlerin otomatik olarak açılması sayesinde etkili emiş ile yüksek derecede verimlilik sağlamanın yanı sıra üretimi optimize etmek üzere tasarlanmıştır; Ayrıca otomatik bir sistem, önceden belirlenen bir süre kullanılmadığında makineleri durdurarak beklemeye alır ve invertör aracılığıyla çalışan vakum tabla sistemi, panelin boyutuna göre panelin tutulması için vakumu optimize eder.



Her zaman doğru,
güncel arařtırmalarıyla
beęeni kazanan,
her arařtırması kaynak,
Konusunda Lider,



Türkiye' nin ilk ve Tek Dergisi

AĐAÇ MAKİNELERİ

Dergimizin Gelecek sayı konusu :

- . Dosya : Delik Makineleri
- . All4wood Fuarı
- . Xylexpo Fuarı

.....

Bizi izlemeye devam edin !

24 YIL 129 SAYIDIR BERABERİZ, SİZLERLE DAİMA İLERİ...



F.N.T.

Kalibre ve Hassas Zımpara Makinaları



ÇALIŞMA GENİŞLİĞİ : 1100 MM / 1300 MM
KALİBRE TAMBURU : 240 MM ÇAPINDA ÇELİK
KOMBİ TAMBURU : 240 MM ÇAPINDA PLASTİK 80 SH

- Taşıma bandının merkezleme ayarı otomatik
- Dijital kalınlık göstergesi
- Otomatik osilasyon hareketi (sağ-sol)
- Tamburun aşağı-yukarı hareketi PLC kontrolü ile sağlanmaktadır

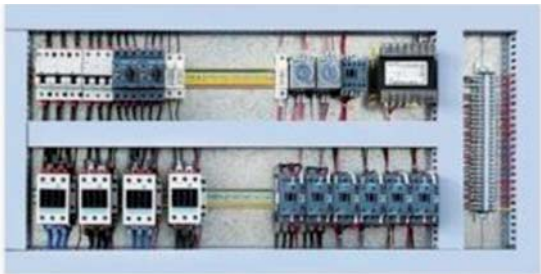

Tüm elektrikli parçalarda daha uzun ömürlü ve kaliteli SİEMENS marka kullanılmıştır.



Tüm zımparalama ve presleme ünitelerinde döküm malzeme kullanılmıştır. Böylece makinanın daha hassas ve uzun ömürlü olması sağlanmıştır.



SIEMENS marka butonlar uzun ömürlü kullanım sağlamaktadır.



Yukarı-aşağı ayarlama ve sabitlemede klavuz teker eşliğinde 4 adet vidalı mil kullanılmıştır.



Kalınlık değerlerini ayarlamak için numaratik kontrol paneli kullanılmaktadır.



Çift baskı sistemli tasarımı ile iş parçasının dengeli beslenmesi sağlanmaktadır. Kalibre silindiri ve kasağın birbirine entegre yapısı sayesinde yapılan işlemlerin pürüzsüz olması sağlanmıştır.

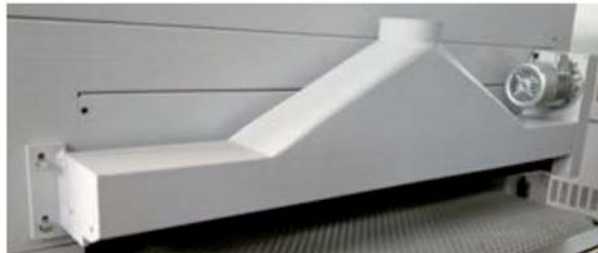

Fırça Ünitesi, işlenen parçaları uygun biçimde temizlemektedir.

Karabudak Mühendislik

İşletmenizdeki Yerli ve Verimli Çözüm Ortağınız



Karabudak Mühendislik 2010 yılından bugüne Türk Mühendisliğinin Avrupa ve Amerika'da parmakla gösterilen mobilya üretim makinalarını üretiyor. Pazar bilinirliği her geçen gün artan firma, Kama Makine markası ile Türkiye içinde de en çok tercih edilen ahşap son kat makine üreticisi.

Ahşap boyama makine ve hatları ile bilinen Kama Makine, otomatik zımpara alanında da her işletmeye uygun çözümler sunuyor. Kama Makine üreti-

minde standart olarak bulunan ahşap zımpara makinelerinin yanı sıra projelere özel yüzey işlemleri için makineler de üretiyor. Firmanın en çok tercih edilen standart işletme çözümlerini sizin için derledik.

Akıllı Zımpara Makineleri ile Kusursuz Yüzeyler Kama KR YZM 1300 Yüzey Zımpara Makinesi – Akıllı İşlem Teknolojisi

Kama Makine zımpara hatlarında hiç şüphesiz ki en dikkat çekici zımpara makinesi çözümlerinden birini KR YZM

1300 modeli ile sunuyor. Görüntü işleme teknolojisine sahip YZM, özel sensörleri sayesinde yüzeyi en ince ayrıntısına kadar tarar. Böylece oymalı ve düz yüzeylerde aynı verimlilikle parça zımparalamayı mümkün kılar.

KR YZM 1300 modelinin işletme sahiplerinin kalbini fetheden bir diğer özelliği ise öğrenme metodu kullanan bir makine olmasıdır. Böylece işlem yapmak istediğiniz belirli bir bölgeyi seçebilir ya da işlem yapılacak yüzeyler arasındaki işlem derinlik farklarını ayarlayabilirsiniz.

8 adet orbital motora sahip robotik kollu YZM 1300, baskı şiddetini ayarlamaya, kenarlara, alçak ya da yüksek alanlara tek parça üzerinde farklı işlemler yapmanıza imkan sağlar. Böylece üretilen her parçada aynı sonucu alabileceğiniz bir optimizasyon yakalamanıza yardımcı olur.

YZM 1300 otomatik zımpara makinesinin özellikleri bu kadarla sınırlı da değil. Osilasyonlu disk fırça sistemi ile ham ve astar zımpara yapılmasını sağlar. 9 adet osilasyonlu disk fırçasına sahip olan YZM 1300'de tüm disklerin yükseklik ve hızı otomatik olarak ayarlanır.

YZM 1300'ü güçlü kılan diğer bir özellik ise yüzeyin düz ya da oymadan kaynaklı engebeli yapısına uygun olarak ürün üzerindeki ham ve astar zımparalarının yapılmasını sağlayan silindir fırça sistemidir. Osilasyonlu silindir fırça sistemi birbirinden bağımsız ayarlanabilen iki adet silindir fırçaya sahiptir.

Bu özelliklerine ek olarak standart olarak bulunan skoç silindir sistemi ile YZM 1300 otomatik zımpara makinesi zımparalaması biten ürünlerin zımpara izlerini alır ve mükemmel bir zemin hazırlayarak kusursuz yüzeyler elde etmenize yardımcı olur.

Robot kolların hareketini sağlayan lineer ray ve rulmanlar Kama Makine'nin otomatik yağlama sistemi ile YZM 1300 içinde entegre olarak çalışır ve ekipmanın belirli periyotlar içinde otomatik olarak yağlanmasını sağlar. Böylece makinenin periyodik yağ bakımı için uğraşmanıza gerek kalmaz. Uzun ömürlü ve sorunsuz bir performans ile başınız ağrımadan üretirsiniz. Hareketli hava jet ünitesi ile zımpara tozunu kolayca temizlersiniz.

Opsiyonel olarak, YZM 1300 otomatik zımpara makinesine cross fırça sistemi entegre ettirerek CNC'den çıkan parçaların ve rustikli ahşap parçaların 2. ve



3. ekseninde detaylı olarak zımparalanmasını da sağlayabilirsiniz.

KR TZM 1300 Yüzey Zımpara Makinesi – Hassas Zımparadaki Makineniz

Akıllı zımpara makineleri arasında kendinden çokça söz ettiren bir diğer makine ise Kama KRTZM 1300 yüzey zımpara makinesidir. Görüntü işleme teknolojisi ve 4 ayrı titreşim kolu üzerinden verilen zımpara görevleri ile 150 gr baskı hassasiyetinde ve 12000 rpm devirle orbital hareket sağlayan kollar kusursuz zımparalanmış yüzeyler oluşturur.

CNC'den Çıkan Ahşaplar ve Rustik Ahşaplar için Uygun Zımparalama Çözümleri **KR FZM 1300.1 ve FZM 1300.2**

Firmanın zımpara makineleri arasında CNC parçalar ve rustik ahşap parçaların zımpara işlemleri için üretilmiş özel zımpara çözümleri de bulunuyor. KR FZM 1300.1 bu makinelerden biri. Kontrol sistemi, osilasyonlu zımpara sistemi ve hareketli konveyör tablası ile profil ve ahşap yüzeyler için kullanılan KR FZM 1300.1 de YZM gibi otomatik yağlama ve hareketli hava jet ünitesine sahiptir.

Özel üretim ölçüsünün mümkün olduğu FZM 1300.1'de cross fırça ünitesi ve vakum tablası opsiyonel donanım olarak sunuluyor. Kapı ve kapak zımpara makinesi olarak kullanılan FZM 1300.1'in performansını firmadan randevu alarak firmanın showroomunda görebilirsiniz.

KR FZM 1300 – 1 ve KR FZM 1300-2 otomatik kapı zımpara makineleri arasında teknolojik açıdan bir fark yoktur ancak aksam açısından bir farklılık bulunur. FZM 1300.1 zımpara makinesinde ham ve astar zımpara uygulamaları arasında geçiş yaparken fırça zımparaların manuel olarak elle değiştirilmesi gerekir.

KR FZM 1300.1.1 – Homojen Yüzey Zımparalamadaki Pratik Makineniz Otomatik ağaç zımpara makinelerinin teknolojik olarak en gelişmiş örneklerinden bir diğeri de Kama Makine'nin ürettiği KR FZM 1300.1.1'dir. Zımpara teknolojisinin rustik ve cnc oymalı yüzeylerin işlenmesinde üç boyutlu ham ve astar zımpara ihtiyacına çözüm olarak geliştirilen KR FZM 1300.1.1 ahşap zımpara makinesi yatay ekseninde dikey işlem yapan fırça ünitesi ile homojen yüzey zımparalama istenen her alanda kullanılır. Cross fırça ünitesini standart olarak bulunduran modelde vakum

Karabudak Mühendislik

tablası ve siparişe özel genişletme opsiyon olarak sunulmaktadır.

Kapak ve Modüler Mobilya Kenarları için Zımpara Teknolojisi KR KZM 5 Kenar Zımpara Makinesi

Esnek ve hareketli zımpara üniteleri sayesinde düz, pahlı ve radyuslu kenarların ham ve astar zımparasını kusursuz bir son kat üretecek şekilde yapar. Esnek bant zımpara, osilasyonlu orbital zımpara, disk fırça zımpara, skoç mop ve kontrol sistemi ile standart olarak üretilen KR KZM 5 ekstra esnek bant zımpara ünitesi, ekstra silindirik fırça zımpara gibi seçeneklerle özelleştirilmektedir.



lasyonlu zımpara makineleri arasında kenar yüzey işlem yeteneği en yüksek olan makinedir. Kasa, pervaz, süpürgelik, taç ve diğer her türlü kenar ahşap profil kullanımı için uygundur.

KR KUVM 2L Kenar UV Sürme ve Zımparalama Makinesi Zımpara Teknolojisindeki Yenilik: Kenar UV dolgu, UV Astar ve Zımpara Makinesi

Mdf parçalardaki boyama işlemlerinde kenarlardaki yumuşak lif yapısından kaynaklı olarak emilen fazla boyanın sebep olduğu bozuk yüzeyler KR KUVM 2L ile tarih oluyor. Özel zımpara kumdeğerleri arasında zımparalanan

MDF kenarlara boya veya vernik uygulanır ve vernik uygulanan alan anında UV kurutmaya maruz bırakılır. Böylece parçanın fazla boya emmesi ve boya kusmasına bağlı olan problemlerin hiçbiri parça üzerinde oluşmaz.

Zımparalama sonrası boya işlemleri için firmanın akıllı ve otomatik boya makine ve sistemleri arasında kendi kendine kalite kontrol yapan Kbotic ve otomatik lake cila spreylemede mükemmel performans sunan Cevval, boya makinelerinde Avrupa'nın en çok tercih ettiği ürünleri oluşturuyor.

Kama Makine'nin birbirinden nitelikli ahşap işleme makineleri arasında zımpara grubu keşfedilmeye değer daha pek çok ürün içeriyor. Kenar zımpara makineleri, kapak zımpara makineleri, profil boyama ve zımparalama hatları ve makineleri ya da ihtiyacınıza özel diğer ağaç zımpara çeşitleri için firmanın web adresini ziyaret edebilirsiniz.

KR PM 10 Profil Zımpara Makinesi – Kapı Kasası, Pervaz ve Süpürgelik Profilleri için Zımpara

Kapı kasası, pervaz ve süpürgeliklerin ham ve astarlanmış yüzeyleri için tasarlanmış zımpara makinesi olan KR PM 10, parça baskı başlangıç ve bitiş noktalarını tanır. Osilasyonlu orbital kenar zımpara, osilasyonlu orbital yüzey zımpara, dikdörtgen vibrasyonlu zımpara, osilasyonlu silindirik fırça zımpara, sabit silindirik fırça, mop zımpara ve kontrol sisteminden oluşan KR PM 10 profil zımpara makinesi, osi-



Ramazan Bağışlarınızla Fitre ve Zekatlarınızla

ÖNCE ÇOCUKLAR İYİLEŞSİN

Ramazan ayında
yoksul bir aileyi doyurmak,
hasta bir çocuğu
iyileştirmek,
gözü yaşlı bir anneyi
güldürmek
ibadetlerin en güzelidir.



MKT MAKİNA

WEARE **cefla**

CEFLA 1932 yılından beri ahşabın yüzey boyanması, cilalanması için boya makineleri ve sistemleri konusunda dünya lideridir.

92.yılı ve bizimle de 32.yılıni kutlayan CEFLA yıllar boyunca kazandıđı uzmanlık ve farklı pazar segmentlerinde

elde ettiđi bilgi birikimi, grubu cam, plastik, fiber çimento, kompozit malzemeler ve metal endüstrilerinde de son teknoloji yüzey işlemlerinde önemli bir yer kazanmıştır.

Boya sistemleri ve teknolojilerinde sunduđu çözümler ve servisler ile

- Boyama tesislerinin konsolidasyonu ve endüstriyellesmesi,
- Yeni nesil dijital printer serisi,
- İnteraktif makine ve sistem iletişim sistemi ile endüstri 4.0 konseptine çoktan alt yapısını tamamlamıştır.



Yeni geliřtirdiđi yazımlar ile de 3D Őekli tm yzeylerin boyanması iin yeni nesil makinalarını piyasaya sunmuřtur. Bu hali ile en geniř makine model yelpazesine sahip CEFLA mobilya sektr dıřında havacılık, kompozit malzeme ve metal boyama sistemleri iin makinaları retmektedir.



Ibotic modeli ile  boyutlu Őekli yzeylerin boyanmasını sađlayan tek veya ift kollu bu makine yeni eksen kontrol ile bařarılı gemiřinin zirvesine ulařmıřtır. Otomatik olarak boyanacak paraların boyutlarını okuyarak robot kollarının hareketini programlayan, en kısa srede boya iřleminin bitmesini optimize ederek dřk sarfiyat ve kaliteli ortam atmosferi yaratan hava sirklasyon sistemi ile problemsiz ve yksek kalitede boyama iřlemin yapmaktadır.

Salınımlı sprey makinalarında 20 den fazla model ile en ok modele sahip olan Cefla, hız, adet ve 24 saat alıřma performansı istenilen tm boya hatlarında nerdiđi Easy modeli mobilya sektrmzde muhteřem sonular vermektedir.

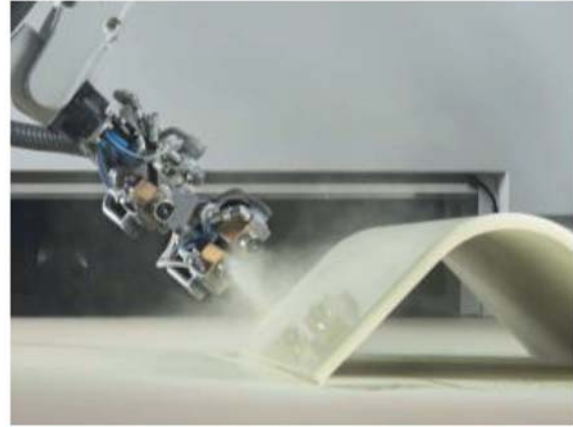
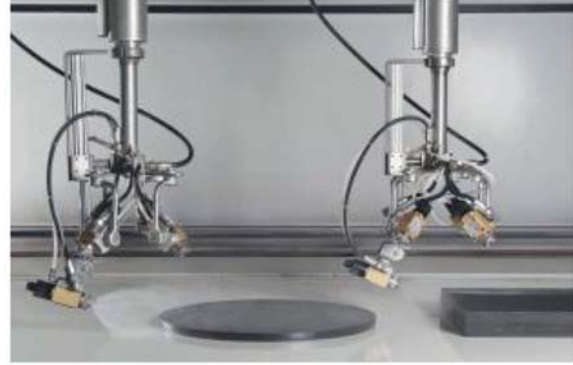

MKT MAKİNA

CEFLA FUSION ve INERT COATING TEKNOLOJİSİ

CEFLA patentli bu teknoloji ile hedeflenen mükemmel yüzeyin zemini hazırlayan çok özel teknolojidir.

Yeni sistemin alışılmış uygulama teknolojilerine kıyasla en büyük avantajı, basınç altında uygulanan uv boyanın yine basınç altında kurutulmasıdır. Bu uygulama ile , her türlü panelin tüm yüzey boşlukları ve farklılıkları uv boya ile doldurmak düz veya harelî yüzey efektli bir yüzey elde edilir.

Avantajlar

- Daha düşük UV boya tüketimi
- Daha düşük işletme maliyetleri
- Mükemmel pürüzsüz bir tabaka halinde uygulanan boyalı yüzey
- UV boyanın kuruduktan sonra daha yüksek mekanik direnci
- Daha yüksek uygulama toleransı
- Panel kusurlarının doldurulması ile hataların yok edilmesidir.



CEFLA DİJİTAL BASKI TEKNOLOJİSİ

Endüstriyel dijital baskı, ahşap zemin yüzeyleri, mobilyalar, süpürgelikler ve camdan fiber çimento, seramik, plastik ve ambalajlara kadar yaşadığımız ve çalıştığımız yerlerin dekorasyonunda çok önemli bir rol oynamaktadır.

J-Print Teknolojimiz, ahşap, laminat, parke, plastik yüzeyler, fiber çimento, ambalaj, grafik iletişim, seramik, kumaş, duvar kaplamaları ve cam gibi geniş bir sektör yelpazesini kapsayan entegre dijital baskı çözümleri sunmamızı sağlıyor.

Günümüzde endüstriyel, dekoratif ve işlevsel baskı, kişiselleştirilen dizayn ve dekorasyonlarda dijital baskı olağanüstü avantajlar sunuyor.



Son yıllarda geliştirdiği ve Patentli sistemi ile 3D baskı ya da bu sistemler ile gerçeğinden ayırt edemeyeceğiniz desen ve yüzeyleri artık yapmaktayız. Cam, plastik, kompozit malzeme, metal, beton, mermer ve seramik üzerine yapılan desenler ile gerçeklerinden ayırt edilmeyeceği gibi gelişen uv boya teknolojisi ile yıllarca bozulmadan ilk günkü gibi desenini koruyacaktır.

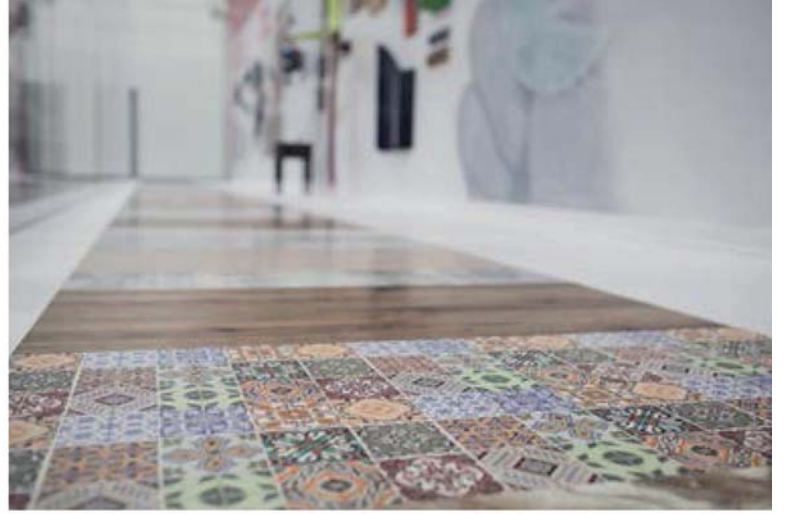

CEFLA EXYDRY – EXCIMER TEKNOLOJİSİ

Düz veya freze profilli yüzeyler için geliştirilen EXCIMER teknolojisi ile super mat, yumuşak dokunuş hisli ve parmak izi bırakmayan yüzeyleri elde etmenizi sağlayan Cefla patentli teknolojidir.

Şimdiye kadar, excimer teknolojisi sadece düz panellerde kullanılmıştı, CEFLA ile frezeli yüzeylerin kurutma sırasında oksijen ile temasını kesme zorluğunu ortadan kaldırması sonucu artık elde edilmektedir.

Excimer teknolojisinin uygulandığı malzemeler başlıca; ahşap ve ahşap esaslı malzemeler, seramik, fibercement ve plastic panellerdir.

Excimer teknolojisinin getirdiği avantajlar:

- Yüksek performanslı ve “sürekli homajen matlık sağlayan” bir Cefla sistemi,
- %65 lere varan tasarrufla çok düşük nitrojen tüketimi,
- 3D yüzeylere rahatlıkla uygulanabilmesi,
- %5 parlaklığın altında bile aşırı opaklık;
- Yumuşak ve hoş dokunuşlu yüzeyler;
- Parmak izi bırakmayan yüzey elde edilmesi,
- Çok yüksek yüzey direnci

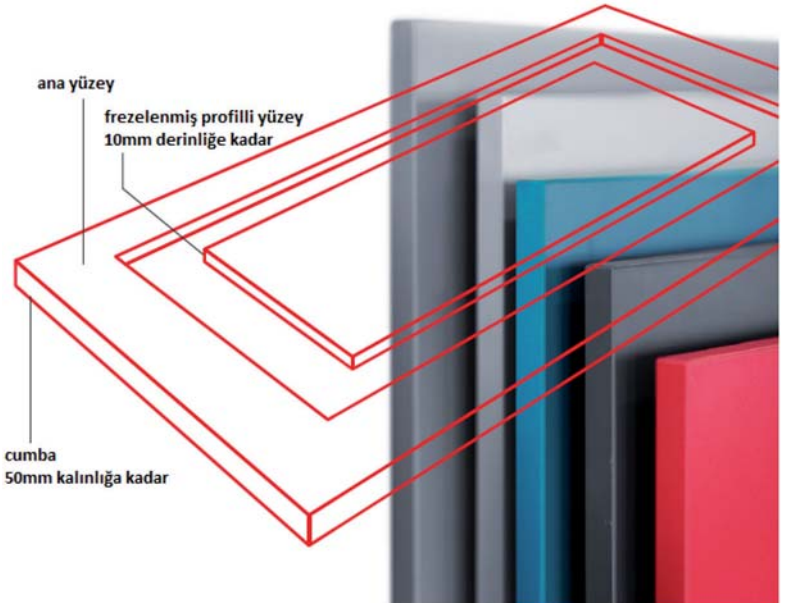

UVtek

UVtek ACCEMA Markası İle Türkiye'nin İlk Ve Tek Yerli Üretimi Olan Yapay Zeka Destekli Robospray Makinasını Tübitak Destekli Geliştirdi



30 yıla yaklaşan deneyimi ile ahşap boyama sistemleri, cam, matbaa, ambalaj, yüzeylerde profesyonel boyama ve UV kurutma sistemlerine yönelik özel çözümler geliştiren yenilikçi ve alanında dünya çapında bir mühendislik firması olan UVtek ACCEMA markası ile Türkiye'nin ilk ve tek yerli üretimi olan yapay zeka destekli Robospray makinasını Tübitak destekli geliştirdi.

Ahşap panellerin 3 boyutlu yüzeyleri üzerine her türlü boya ve vernik uygulamasını robotik sistem olarak yapmak üzere tasarlanmıştır. Bu yenilikçi sistem özel geliştirilmiş görüntü işleme yazılımı ile kullanılarak boyanacak alanı tanımlayarak 6 eksenli boyama robotuna aktarır ve üstün kalitede boyama işlemini gerçekleştirir.



Lazer tarama sayesinde konveyör üzerinde ilerleyen ürünler taranır, bu inovatif sistem gelişmiş görüntü işleme yazılımı ile birlikte çalışarak ürünlerin yüzey şekillerini ve konumlarını hassas bir şekilde belirler.

Görüntü işleme yazılımı tarama işlemi sonrasında elde edilen verileri analiz ederek parçalar için uygun boyama yörüngelerini oluşturur, bu da işçilik maliyetlerini azaltır ve süreci daha verimli hale getirir.

6 Eksenli robot kol ile el hareketi yeteneği ile kusursuz boyama gerçekleştirilir ve parçaların her bir detayı eksiksiz bir şekilde boyanır.

Sistem Ayrıca Boyama işlemi sırasında kenarlara, yüzeye veya CNC işlenmiş yerlere kaç defa boya atılabileceğinin seçimi yapılabilir. Bu, istenilen boyama kalitesinin elde edilmesini sağlar ve gereksiz boya kullanımını engeller.

Sistemin kazandırdığı avantajlar :

- Robot ve kamera arasında senkronizasyon sağlanarak operatör gereksinimi ortadan kaldırılır, bu sayede otomatik bir şekilde boyama işlemi gerçekleştirilir.
- Lazer tarama tekniği kullanılarak



ortam ışığından etkilenmeyen performans elde edilir. Bu sayede tarama işlemi herhangi bir ışık koşulunda tutarlı sonuçlar verir.

- Kenar ve yüzeyler bağımsız olarak birden fazla geçiş ile boyanabilir. Bu, boyanın homojen ve istenilen kalitede uygulanmasını sağlar.
- Otomatik Tabanca Temizleme: Boya tabancalarının otomatik olarak temizlenmesi, işçilik maliyetlerini azaltırken, tabancaların daha uzun ömürlü olmasını sağlar. Bu sayede süreçte zaman tasarrufu sağlanır ve boyama kalitesi artırılır.
- Giydirilebilir robot kolu ile kolay kol temizliği: Giydirilebilir robot kolu sayesinde kol üzerindeki boyadan artıkların ve kalıntıların kolayca temizlenmesi sağlanır. Bu, üretim sürecinde zaman tasarrufu sağlarken, bakım ve temizlik işlemlerinin kolaylaştırılmasını sağlar.
- 6 eksen robot kol ile mükemmel el hareketi yeteneği ile kusursuz boyama:

6 eksen robot kol, çok yönlü ve hassas hareket kabiliyetine sahiptir. Bu sayede kusursuz bir boyama işlemi gerçekleştirilir ve parçaların her bir detayı eksiksiz bir şekilde boyanır.



siz bir şekilde boyanır.

- Hızlı ve kolay değiştirilebilir Solvente dayanıklı taşıma bandı: Taşıma bandının hızlı ve kolay bir şekilde değiştirilebilmesi, üretim sürecinde zaman kaybını minimize eder. Solvente dayanıklı özelliklere sahip olması ise boya işlemi sırasında taşıma bandının dayanıklılığını artırır.

Bu tür yeniliklerin gelişimi ile müşteriler de yeni üretim yöntemleri kullanarak yeni ürünler geliştirebilecekler, bu üretimler ile aynı zamanda ithalat da azaltılacak. Bu teknoloji ile elde edilecek bilgi birikimi tedarikçilerden ürünlerin geliştirildiği sektörlerle, onların tedarikçilerinden müşterilerine kadar geniş bir perspektifte katkı sağlayacak. Bizlerde mobilya sektöründeki bu yeniliklerin öncüsü olarak fayda sağlamanın haklı gururunu yaşayacağız.

Yapısal Bütünlükte Estetik ve Çekiciliğin Kusursuz Adresi: AGT Duvar Profilleri



Ahşapı tutku ve teknoloji ile geliştirerek dekorasyon ve mobilya sektörüne hizmet eden AGT, duvar profilleri ile mekânlara estetik ve çekicilik katmaya devam ediyor. Yüksek kalite standartlarını benimseyen AGT, inovatif bir kimliğe sahip olmakla birlikte sağlığa verdiği değerle parke, panel, duvar ve mobilya profili üretimi ile nefes aldırın mekanlara olanak sağlıyor.

AGT Duvar Profilleri ile Trendi Yakalayın

Parke, panel, profil sektöründe yurt içi ve yurt dışında yenilikçi ürünleri ile fark yaratan AGT duvar çözümleri ile tasarımcıların ilk tercihi oluyor. Duvar, mobilya profilleri konusunda uzmanlığını sergileyen AGT ileri teknoloji ürünleri sayesinde tasarımcıların ve son kullanıcıların hayallerini gerçeğe dönüştürüyor. Özellikle duvar profilleri çekici ve trend iç mekân tasarımı oluşturmak is-

teylerin odağında.

AGT'nin patentli duvar profili tasarımları trend renkleri ile dikkatleri üzerine çekiyor ve işlevselliği ile de öne çıkıyor. Tüm profillerin ortak özelliği ise nem bariyeri sayesinde duvarlarınızda kaynaklanabilecek neme karşı iyi bir yalıtım sağlaması. Reçine bazlı özel bir kaplamaya sahip olan duvar profilleri bu özelliğiyle duvardan gelebilecek olan rutubet ve nemi engellemiş oluyor. Aynı zamanda reçine bazlı kaplama özelliği profilleri uzun ömürlü kılıyor ve mutfak gibi buhar ve nemin olduğu alanlarda rahatça kullanılabilir.

AGT Acoustic duvar profili serisi tüm bunlara ek olarak yüksek ses yalıtım özelliğine de sahip. Daha sessiz ve huzurlu yaşam alanlarına sahip olmak istiyorsanız bu serinin ürünleri arasından seçim yapabilirsiniz. Tasarım özellikleri mekana yenilikçi estetik görünüm ka-

zandırırken sesi absorbe etme özelliği evinizi daha fonksiyonel bir hale getiriyor.

Evde kendisi değişiklik yapmak isteyenler için AGT Profilleri kolay montaj avantajı sağlıyor. Birbirine kusursuz şekilde uyan profiller kolay montajı ile profesyonellere olan ihtiyacı ortadan kaldırıyor. Kendi imkanları ile yapmayı tercih etmeyenler ise Duvar Profili ustalarından Profesyonel bir destek alarak kusursuz çözümler elde edebiliyorlar.

AGT'nin üstün yoğunluklu MDF ürünlerinden üretilen profiller, farklı ahşap dokularından tek renk ürünlere kadar birçok farklı tasarım için geniş model yelpazesi sunuyor. Verev, oval, köşeli, dikdörtgen çukurlu, ters dalgalı, düz gibi farklı şekillere sahip profiller birleştirildiğinde yenilikçi ve ilham veren dokular ortaya çıkarıyor.



Geniş Renk ve Doku Koleksiyonu ile AGT

Her alanda estetik bakış açısı ile yenilikçi ürünleri birleştirmeyi başaran AGT, duvar profil koleksiyonları ile de birçok kişinin tercihi oluyor. Zengin renk ve tasarım özellikleri olan profiller direkt renkli olarak alınabildiği gibi istenirse boyanarak da kullanılabilir. Sektörde duvar profilleri genellikle boyanabilir olarak üretildiği için renk skalası oldukça sınırlı. Ancak AGT, duvar profilleri ile en geniş renk, doku yelpazesini kullanıcılarına sunan tek firma olarak öne çıkıyor.

AGT'nin geniş renk ve doku koleksiyonu sayesinde tasarımda tekli, çoklu kombinasyonlar yapmanız mümkün. Birden fazla rengi aynı duvarda farklı sıralamalarla alması olarak kullanarak modern dekorasyona uyumlu bir görünüm elde edebilirsiniz. Yatay, dikey olarak farklı renklerin kullanımı, sıralı renkleri ya da bölgeye göre farklı renklerle tasarım zevkinizi ortaya çıkarabilirsiniz. Yaşam alanında öne çıkan renklerden seçim yaparak huzurlu, dingin

ya da enerjik ortamlar yaratmanız mümkün.

AGT'nin doğadan ilham alan ve doğal dokuyu korumayı önemseyen bakış açısı profillerde de kendini gösteriyor. Serinin en çok öne çıkan modellerinde ormanların ruhu hakim. Doğal ahşap renkleri, desenleri ile oluşturulan farklı seçenekler ilhamı doğadan alanların ilk tercihi. Açık ceviz, tik, venge renkleri farklılık arayanlar için açık-koyu duvar dekorasyonu yaratmak için ideal.



Arizona meşe yoğun bir renk ve doku isteyenlerin hayranlığını kazanıyor. Soft touch serisinde ipeksi görünüm sunan naturel meşe ve Siena ahşap renkleri, dokuları, dokunuşuyla fark yaratıyor.

AGT Farkı ile Ahşabın Sürdürülebilir Doğallığı

Nefes alabilen mekânlar yaratmak için doğal ahşaptan ileri teknolojiyle üretim yapan AGT duvar profillerinde de çizgisinden çıkmıyor. Malzemesini PEFC ve FSC Belgeli sürdürülebilir ormanlardan elde ettiği kusursuz şekilde işlenebilen AGT MDF'si ile ürettiği profillerinde de çevreci tavrını sürdürüyor. Ahşabın doğal rengini ve dokusunu ürünlerinde korurken insan sağlığına zararlı kimyasallardan da uzak duruyor. Çevre dostu yüksek çizilme direncine sahip profiller uzun kullanım ömrü ve ikincil kullanım imkânıyla atık oluşumunu da engelliyor.

EPD belgesinde sahip olan profiller AGT'nin bu konudaki titiz yaklaşımını kanıtlar nitelikte. AGT, malzemenin temininden son kullanıcıya ulaşana kadar ki tüm sürecin yanı sıra malzemenin kullanım ömrünü hesaplayarak raporluyor. Bu nedenle EPD olarak bilinen Environmental Product Declaration (Çevresel Ürün Beyanı -ISO 14025) almaya hak kazandı. AGT, yenilikçi yaklaşımı ve ahşaba uyguladığı üstün teknoloji ile öne çıksa da doğaya dost olmasıyla biliniyor.

Bien'den Trendlere Uygun Yeni Sofistike Koleksiyonlar

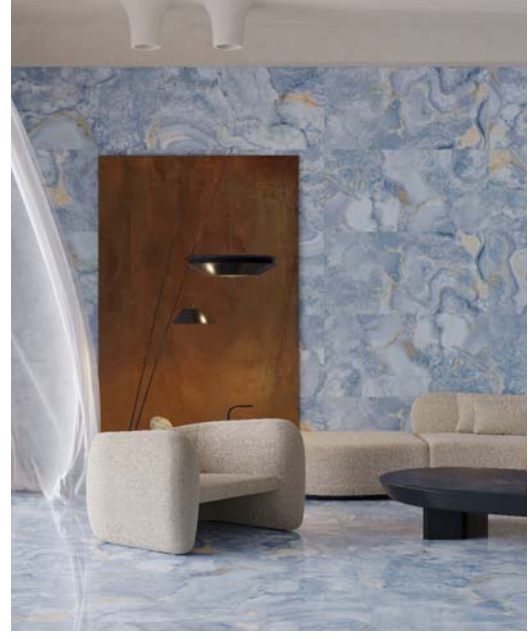

Hayati kolaylaştıran fikirleri yaratıcı tasarımlarla buluşturan Bien, yeni seramik koleksiyonlarıyla yaşam alanlarına göz alıcı bir dokunuş yapıyor.

Birbirinden şık ürünleriyle yaşam alanlarına zarafet katan Bien, seramik koleksiyonuna yeni eklediği Helen, Aristo ve Atlantik serilerini ilk kez görücüye çıkarıyor. Dokunduğu her yüzeyi adeta bir tabloya dönüştüren Bien'in yeni seramik serileri, yaşam alanlarında zarif ve sofistike bir atmosfer yaratıyor.

Atlantik Serisi, okyanus ruhunu andıran tasarımı ve mavi rengiyle göz alıyor. Yeni teknik porselen seri 60x120 ebatlarıyla geniş mekanlarda rahatlıkla kullanılabilir.

Vizon ve gri olmak üzere iki farklı renk seçeneği bulunan teknik porselen Aristo Serisi ise mermer görünümüyle her mekana uyum katıyor. 60x120 ebatlarındaki Aristo, iç ve dış mekanlarda kullanılabilir.

Yalın tasarımlardan hoşlananların beğenisini toplayan duvar karosu Helen Serisi, geometrik detayları özellikle duvarlarda çok şık görünüyor. 40x120 ebatlarındaki Helen'in mekanlara uygun farklı renk alternatifleri de bulunuyor.



2024 Yılı Mutfak Dekorasyonunda Sakinlik ve Doğallık Aranıyor



Aile bağlarını güçlendiren, dostlukları pekiştiren ve lezzetin zevkini çıkararak özel bir yer olan mutfaklar, 2024 yılı trendleri ile kendinizi en iyi hissedebileceğiniz bir yaşam alanına dönüşüyor. Evden çalışma sisteminin hayatımıza girmesiyle birlikte mutfak adalarının hem çalışma alanı hem de işlevsel depolama alanı olarak mutfağın odağında olduğunu söyleyen Bodrum Mutfak Mobilya Kurucusu Mustafa Güneri, “2024 yılı trendlerinde Mikonos esintisiyle buluşan tasarımlar sıklıkla göreceğimiz temalardan olacak. Ahşap, bambu ve geri dönüştürülebilir malzemeler gibi doğal unsurlar sıcaklık getirecek. Mutfağı daha sade ve düzenli gösterecek tasarımlar ön planda olacak ve işlevsellik kazandıracak tasarımlar en çok tercih edilen modellerden olacak” dedi.

Yemek yapma amacını aşan mutfaklar; günün yorgunluğunun atıldığı, bir araya gelip dost buluşmalarının gerçekleştiği ve sevdiğinizle keyifli anlar yaşayabileceğiniz buluşma noktası haline geldi. Derli toplu bir görünüm arzulayan kullanıcıların çok fonksiyonelli tasarımlara yöneldiğine dikkat çeken Bodrum Mutfak Mobilya Kurucusu Mustafa Güneri, “Bu tasarımlarda depolama alanının bol olması, eşyaların düzenli bir şekilde saklanması, kullanımı kolay ve ergonomik özellik taşımasına dikkat ediliyor. Minimalist düzenlemeler, düz renkler, özellikle beyaz ve yeşil tonları 2024 yılı



mutfak tasarımlarında ön planda bulunuyor. Mikonos esintisiyle beyaz ve sıcak ahşap tonları mekânlara sakinlik ve huzur katarken yeşil renk tonları da doğal bir atmosfer oluşturuyor. Aynı zamanda bu tasarımlarla minimal alanlarda ferahlık hissiyatı yaratmak kaçınılmaz oluyor. Doğal ve sürdürülebilir malzemeler, 2024 mutfak tasarımlarında da öne çıkıyor. Ahşap, bambu, geri dönüştürülmüş malzemeler gibi doğal unsurlar, evlere sıcaklık ve zarafet katıyor” dedi. Evden çalışma sisteminin yaygınlaşmasıyla birlikte mutfaklarda önemli bir yere sahip olan

mutfak adalarında konforun esas alındığını söyleyen Güneri, “Mutfak adası boyunun kişiye özel ayarlanabildiği, rahatlıkla hareket edilebilen ve malzeme yapısı hafif olan tasarımlar en çok tercih edilenler arasında. Aydınlatma konsepti de mutfak dekorasyonunda kilit bir rol üstleniyor. Mutfaklarda genellikle beyaz ve doğal ışık tercih edilirken, mutfak dolaplarına entegre edilen led ışıklar mutfağı daha göz alıcı hale getiriyor ve en uç noktaya bile ulaşmanıza olanak tanıyor” açıklamasında bulundu.

Cosentino, Tasarımlarda Doğal Ve Abartısız Bir Zarafet Öneriyor



Estetik, fonksiyonellik ve sürdürülebilirlik, 2024 yılında ev ve ofislerde yeniden tanımlanıyor. Gelenekselin modernle buluştuğu, doğanın teknolojiyle harmoni içerisinde olduğu ve sürdürülebilirlik prensiplerinin merkezde bulunduğu bir yıl bizi bekliyor. Doğal malzemeler ve dinamik renklerle canlı ve huzurlu bir mekan yaratılırken, minimalizm ile fazla eşyalardan arınarak sade ve düzenli bir yaşam alanı oluşturulacak. Bu trendlerle birlikte mekanlara sıcaklık, neşe ve estetik bir dokunuş katılacak.

Canlı ve enerjik renkler baskın olacak

2024, nötr ve toprak tonlarının nazik dominasyonunun sona erdiği yıl olarak karşımıza çıkıyor. Bu yılın renk paleti, 70'lerden 90'lara uzanan sürecin neşe dolu renk patlamalarından ilham alıyor. Üçlü bir kimliğe sahip bu renk kombinasyonu, maksimalizmin cesur ve enerjik geri dönüşünü işaret ediyor. Hem dinamik hem de çağdaş olan bu palet, yaşam alanlarımızda sınırları yeniden tanımlamamıza olanak tanıyor. Renkliliğin, eğlencenin ve tasarımın öne çıktığı bu trend, mekanlarımızı sadece görsel olarak dönüştürmekle kalmıyor; aynı zamanda bizi günlük streslerden uzaklaştıran ve moralimizi artıran bir sığınak yaratıyor.

Cosentino'nun Sunlit Days serisinde yer alan mavi, kırmızı, beyaz ve yeşil renk seçenekleri ile mutfaklarınıza ve banyolarınıza taptaze bir enerji katabilirsiniz.

Mobilyalarda konfor ve rahatlık ön plana çıkıyor

Mobilya tercihlerinde yeni yılda rahatlık ön plana çıkıyor. Özellikle koruyucu ve sıcak bir his sunan yuvarlak hatlı mobilyalar, bu yılın da ana trendlerinden biri olmaya devam ediyor. Minimalist ve fonksiyonel tasarımın yükselişiyle birleşen yuvarlak hatlı mobilyalar, sade ve şık bir görünümle,



maksimum konforu bir araya getiriyor. Özellikle şehirli yaşamın yoğun temposunda, evde geçirilen zamanın daha değerli hale gelmesi, bu tarz mobilyaların popülerliğini artırıyor. Ayrıca, doğal malzemelerin ve sürdürülebilirlik prensiplerinin mobilya tasarımına entegrasyonu, yuvarlak hatlı mobilyaları daha da çekici kılıyor.

Desenler evin her yerinde güçlü bir rol oynuyor

Desen sanatı güçlü bir şekilde geri dönüyor ve estetik kodları yeniden tanımlayarak yaratıcı bir görünüm sunuyor. Bu bağlamda, yenilikçi tasarım yaklaşımları ve ürünler dekorasyon dünyasında öne çıkıyor. Cosentino'nun Silestone markasının Le Chic koleksiyonu, bu trendin mükemmel bir örneği olarak karşımıza çıkıyor. Dünyanın dört bir yanından aldığı ilhamla tasarlanan Le Chic, her bir detayıyla modern estetiği klasik bir zarafetle buluşturuyor. Parisien Bleu'dan Victorian Silver'a koleksiyon, mekanları sadece estetik açıdan değil, duygusal bir derinlikle de dönüştürüyor. Her bir seçenek, evlere hem tarihi hem de modern bir dokunuş getiriyor, böylece şık desenlerle sadece bir yüzey değil, bir hikaye sunuyor.

Sürdürülebilir tasarımlar büyük bir önem taşıyor

Çevre dostu tasarım, ev dekorasyonu ve iç tasarım dünyasında bu yıl da büyük bir önem taşıyor. Sürdürülebilir malzemelerin kullanımı, geri dönüştürülmüş mobilya parçaları ve enerji tasarruflu aydınlatma çözümleri, evimizi hem estetik hem de ekolojik olarak dönüştürme potansiyeli sunuyor. Bu bağlamda, Urban Crush koleksiyonu, sürdürülebilirlik ve estetiği mükemmel bir şekilde buluşturan bir örnek olarak

öne çıkıyor. Şehrin enerjik atmosferinden ilham alarak tasarlanan bu koleksiyon, kireçtaşı ve kumtaşının benzersiz dokusunu Lime Delight, Concrete Pulse, Brass Relish ve Cinder Craze renk seçenekleriyle yansıtıyor. Ayrıca Cosentino'nun yenilikçi HybriQ+® teknolojisi sayesinde, koleksiyon yüzde 99 yeniden kullanılan su, yüzde 100 yenilenebilir enerji ve en az yüzde 20 geri dönüştürülmüş malzeme içeren Urban Crush, böylece, estetik ve fonksiyonelliği bir arada sunuyor.



2024 Tasarım Trendleriyle Her Eve Özel Modern ve Tarz Dokunuşlar



doğru tasarımlar bu motivasyonu artıracaktır.

Yataş Grubu'nun yurt içi ve yurt dışında hızla büyüyen mobilya markası Divanev, içinde keyifle vakit geçireceğimiz yaşam alanlarını yaratmak için 2024 yılına özel dekorasyon ve tasarım trendlerini açıklıyor.

Minimalizm ve fonksiyonellikle evlere modern dokunuşlar

İleriye dönük ev dekorasyonunda yenilikçi bir yaklaşımla, Divanev'in 2024 koleksiyonu modernlik ve fonksiyonelliğin estetik bir birleşimini sunuyor. 2024 tasarımları, modern yaşam tarzına uyum sağlayarak, ergonomik ve işlevsel mobilya çeşitliliğini kullanıcıların beğenisine sunarak mobilyalarını evlerin vazgeçilmez unsuru haline getiriyor. Küçülen evlerde ferah ve rahatça oturma hali de fonksiyonel ve modüler takımlara daha fazla şans vermemiz gerektiğini gösteriyor. Divanev, modülerlik ve kullanılabilirliği modernlikle birleştirdiği tasarımlarla, evinize estetik bir görünüm getirmekle kalmıyor aynı zamanda rahatlık ve konforu da evinizin en önemli parçası haline getiriyor.

Yataş Grubu'nun yurt içi ve yurt dışında hızla büyüyen mobilya markası Divanev, 2024 yılı için mobilya tasarım trendlerini evlere modernlik ve tarz katmak için özel olarak hazırladı. Divanev Tasarım Direktörü Savaş Öztaş 2024 tasarım trendlerine ilişkin, "2024 yılında, evlerde daha fazla konfor ve işlevsellik arayan tüketiciler, doğadan ilham alan ve sürdürülebilir malzemelere sahip mobilyalara yönelecek. Ayrıca, kişiselleştirilmiş mobilya çözümleri ve modüler sistemler de

trendler arasında yer alacak" dedi. Her yeni yıl umudu yanında getirdiği gibi bambaşka deneyim ve zevkleri de keşfetmemizi sağlıyor. Gün içinde en çok vakit geçirdiğimiz ve sevdiğimizle keyifli anlar paylaştığımız evlerimiz; 2024 yılında da bizleri estetik, modern ve sürdürülebilir alanlar yaratmaya teşvik ediyor. 2024 yılı evlerde sevginin ve sevdiğimizle mutlu anlar geçirmenin önemini kavradığımız bir yıl olma ümidini yeşertmesinin yanı sıra evlerimizde yaratacağımız



Bunlara ek olarak, yaşam alanınızın ölçülerine göre modüler köşe takımları da ihtiyacınıza uygun bir kombinasyon yapabileceğinizi sağlıyor. İskandinav tarzını sevenlere yönelik ise 2024 yılının dekorasyon trendlerini yakalamak için Helis Köşe Koltuk Takımı açık renkler ve ahşabın sıcaklığını modern evlerin vazgeçilmez unsuru yapıyor.

2024 yılında evinizi doğayla uyumlu dekore edin!

Her geçen yıl doğa, bizlere giderek onunla daha uyumlu yaşamamız gerektiğini hatırlatıyor. Bu yılda yine ön

planda olan ev dekorasyonu trendleri arasında, renk ve tasarımsal açıdan doğayla uyumlu malzemelere daha fazla yönelmemiz gerektiğini anlayacağımız bir yıl olacak gibi görünüyor. Divanev'in Tasarım Direktörü Savaş Öztaş, doğadan esintilerin evlerimizde bu yıl daha fazla hissedileceğinin altını çizerek, "2024 yılında, evlerde daha fazla konfor ve işlevsellik arayan tüketiciler, doğadan ilham alan; renk ve tasarımsal açıdan evimize doğanın tonlarını getireceğimiz segmentteki mobilyalara yönelebirlirler. Örneğin yeşil ve bambu tonlarının evlere katacağı doğallık hissi için duvar ve mobilyalarını bu doğrultuda yeniden düzenleyebilirler. Ayrıca, geri dönüşüm malzemelerden üretilmiş aksesuarlarla da evin havasını değiştirebilirler." ifadelerini kullandı.

2024'ün renk trendleri: Evlerde renk banyosu

2024 yılı ev dekorasyonunda cesur ve etkileyici bir trendin yükselişine şahit olacak; renk banyosu. Bu trend, odanızın her yüzeyini aynı renk tonuyla kaplayarak adeta bir renk okyanusuna dalmayı sağlıyor. 2024 yılı evlerin doğadan ilham alan renklerle oluştuğu bir yıl olacak gibi görünüyor şimdiden. Peki hangi renkler bu akımın öncüleri olacak? Kızıl kahverengiler, yumuşak sarılar, kil pembeleri ve mavinin her tonu doğadan ilham alan ve huzur veren bir atmosfer yaratacak. 2023'te popülerliğini kazanan zeytin yeşili ise 2024'te de trend olmaya devam edecek. Renklerin tonlarında ve mobilyalarda ise 70'ler ve 80'lerin retro esintileri göze çarparak.

Divanev'in 2024 yılında evlerdeki renk seçimi önerileriyle 2024 yılında evinizi cesur, özgün ve modern bir şekilde dekore edebilirsiniz!

Eğrisel hatlar evlere hakim oluyor: Geçici bir moda değil, yeni bir gerçeklik!



Kıvrımlı formların 2024 yılında ev dekorasyonunda sadece bir trend olmadığını, kalıcı bir estetik anlayışa dönüştüğünü artık net olarak görebiliyoruz. Organik kemerler, dalgalar ve yuvarlak kenarlar tavanlarda, duvarlarda, kapılarda, nişlerde, mutfak tezgahlarında ve mobilyalarda giderek daha fazla yer alıyor. Geleneksel sert ve köşeli yapı malzemeleri, bu yeni estetik akımla birlikte hem zarif bir görünüme kavuşuyor hem de evlerimize ferahlık katıyor.

Kıvrımlı oturma grupları, kavisli sehpa ve asimetrik halılar gibi yumuşak hatlara sahip mobilyalar da bu eğilimin bir parçası olarak karşımıza çıkıyor. Bu tarz mobilyalar ve aksesuarlar, mekanlara samimi ve sıcak bir atmosfer kazandırıyor. Divanev'in modern ve estetik anlayışla evlerin havasını değiştirmek için tasarladığı kıvrımlı mobilyalar ve aksesuarlar, 2024 yılında kullanıcıların diledikleri gibi evini düzenlemelerini sağlıyor.



Vision Panel Koleksiyonu, Dünya Şehirlerinin Büyülü Atmosferini Mekânlara Taşıyor



Türkiye’de panel ürünlerinde en zengin dekor gamına sahip Kastamonu Entegre, dünyadaki şehirlerin ikonik manzaralarından ve büyüleyici atmosferinden ilhamla panel serisi Vision’un 2024-2025 koleksiyonunu zenginleştirdi.

Ahşap bazlı panel sektörünün global markası Kastamonu Entegre, yaşam alanları için son trendleri takip ederek, ürün serilerini zenginleştirmeye devam ediyor. Kastamonu Entegre, mobilya ve iç mekân tasarımında çok çeşitli uygulamalara olanak tanıyan Vision panel koleksiyonuna, dünyanın dört bir yanındaki şehir ve ülkelerin tarihi dokularından ve doğal güzelliklerinden ilhamla ürettiği 19 yeni dekor ekledi.

2024-2025 Vision koleksiyonunda yer alan ahşap dekorlar, Orta Çağ mimarisini özenle koruyup modernizmle harmanlayan Edinburgh’un muhteşem atmosferinden ve Safranbolu’nun ahşap

pencereleri ve tarihi beyaz evlerinden esinlenerek tasarlandı. Mutfaktan salona, banyodan yatak odasına tüm yaşam alanlarına uygulanabilen Vision panel serisi, mekânları güçlü, samimi ve ferah bir atmosfere dönüştürüyor.

Yeni koleksiyonda; Bal Meşe, Korfu, Cortado, Cona, Katalan, Pearl West, Gold West, Lagün, Espana ve Note modelleri yer alıyor. Yeni fantezi dekorlar, sokakları sanatla dans eden, renklerle coşan ve yaşamın ritmine her an ayak



uyduran Roma'nın etkileyici mimarisinden ilhamla hazırlandı. Bu seride yer alan mermer görümlü Traverten, Fresko, Orient ve Hanoi paneller sayesinde mutfaklar zarif, elegan ve konforlu bir görünüm kazanıyor.

Düz dekorlar serisinde ise Hollanda'nın masal diyarlarını andıran rengarenk evlerinden yola çıkıldı. Seride yer alan Tarçın ve Sepya renkleri sade, sofistike, ferah tasarımlara olanak tanırken, Ege Mavisli dekoru kullanıcıyı huzurlu bir mavi yolculuğa çıkarıyor. Yaşam alanlarını daha keyifli ve konforlu hale getirmek için yenilikçi çözümler sunan Kastamonu Entegre, Vision Panel 2020-2025 koleksiyonu ile mekânların ruhunu değiştirmeye devam ediyor.



İnovatif Çalışmalarımızla, Kalite Anlayışımızdan Ödün Vermeden Yaşamın Geçtiği Her Yere Değer Katıyoruz



2023'de PELİ:

Peli ailesi olarak 2023 yılında hedeflediğimiz yurtiçi ve yurtdışı cirolara ulaşmış bulunmaktayız. Ürünlerimizin global yeni pazarlar da yer almasını sağladık. 2023 yılında pazara yeni ürünler sunduk. Bu ürünlerimiz; PeliMat, ahşap bazlı panel (MDF, sunta) üzerine uyguladığımız bir yüzey teknolojisidir. Bu sayede ürünlerin yüzeyleri ultra mattır. Temas halinde ürün yüzeyinde parmak izi oluşmaz, kadifemsi bir yüzeye dokunma hissi verir. Hijyeniktir, gıda ile temasa uygundur, düşey uygulamalarda kullanılabilir. Kullanım yerine göre MDF ve sunta panel ürünler bu yüzey teknolojisi sayesinde farklı dekoratif renklerde sunulabilmekteyiz. PeliPerfect hem HPL laminat hem de ahşap bazlı panel

(MDF, sunta, kontrplak) üzerine uygulanan bir yüzey teknolojisidir. Bu sayede ürünlerin yüzeyleri ultra mat olup, temas halinde ürün yüzeyinde parmak izi oluşmaz, hijyeniktir, gıda ile temasa uygundur. Yüksek çizilme ve

aşınma mukavemetine sahiptir, yatay ve düşey uygulamalarda kullanılabilir. Kullanım yerine göre üretilen HPL ince laminatlar, HPL compact laminatlar, MDF, sunta ve kontrplak panel ürünler bu yüzey teknolojisi sayesinde farklı





dekoratif renklerde sunulabilmektedir. PeliPerfect birçok ürün opsiyonuyla kullanılabilir. Böylelikle yaşam alanlarında daha güçlü, esnek ve konforlu bir görünüm sağlar. Peli ailesi olarak PeliParke (laminat Parke) PeliLam (HPL-CPL Laminat) PeliKompakt (kompakt paneller) PeliExterior (Dış cephe kompakt paneller) Peliluxe (Uv laklı mdf paneller) PeliTable (Masa Tablası) koleksiyonlarımıza yeni Düz, Taş/Mermer ve

Ahşap desenler ekleyerek hedef kitemizin beğenisine sunduk. Yurt içi ve yurt dışında kamu ve özel sektör projelerinde ürünlerimiz ile yer almaya devam ettik. Yurt içi ve Yurt dışı fuarlarına katılım sağlayarak ürünlerimizin farklı ülke pazarlarında yeni müşterilerimize ulaştık. 2023 yılında şirket içi satış pazarlama kadromuzda ve yurt içi, yurt dışı bayilerimizde yeni bir yapılandırma gerçekleştirdik.

2024 ve hep daha ileriye,

2023 yılında başlattığımız yapılandırma çalışmalarına devam edeceğiz. Piyasaya yeni ürünlerimizi sunmak için çalışmalarımızı sürdürüyoruz. Yurt içinde ve Yurt dışında bayi ağımıza yeni satış noktaları katmaya devam edeceğiz. Mevcut bayilerimizin ve yeni bayilerimizin pazarlama faaliyetleri açısından daha üst seviyeye ulaşmaları



2024

2024 DEKORASYON TRENDLERİ

2024 Dekorasyon Trendleri



için ürün kartela, katalog çalışmalarımızı güncelleyerek sürdürüyoruz. Bayi ürün teşhir alanları ve showroom alanları oluşturarak ürünlerimizin daha fazla noktada yer alması için çalışmalarımızı sürdürmeye devam edeceğiz. Yurt içi ve Yurt dışı sektörel fuar katılımlarımızı 2024 yılında da devam ettireceğiz. Peli ürünlerinin Türkiye de ve

dünyanın farklı ülkelerinde yer almasını sağlayarak ülke ihracatına katkıda bulunmak için var gücümüzle çalışmaya devam edeceğiz. Yurt içi ve Yurt dışı cirolarımızı 2023 yılından daha üste seviyelerine taşıyarak 2024 yılını Peli adına iyi geçmesini hedefliyoruz. İhracat departmanımızda yeni ülke pazarlarına giriş yaparak 2024 cirosunun

daha üstünde bir ciro ile kapatmayı hedefliyoruz.

Pelit ağacından aldığı ilhamla marka adını oluşturan Peli, daha yeşil ve sürdürülebilir bir gelecek mottosuyla çalışmalarımıza devam ediyor ve Yaşamın geçtiği her yerde olmaya devam edeceğiz.



GÜVEN



ve

KALİTE

**E.F.S. Yayın Grubu olarak başladığımız günden itibaren
üzerinde durduğumuz güven ve kalite ilkemiz,
farklı bakış açımız ile sizlere en iyi hizmeti vermenin
gururunu yaşıyoruz.**

efs yayın
grubu

efs yayın
grubu

LAMINArT
Mobilya & Dekorasyon & Sanat & Tasarım Dergisi

efs yayın
grubu

mutfak
banyo & seramik

efs yayın
grubu

Tepe Home Genel Müdürü Levent Çapan 2023 Trendlerini Açıkladı



Tepe Home Genel Müdürü Levent Çapan, 2024 dekorasyon trendleri hakkında bilgi verdi.

2024'ün mobilya trendlerinden bahseden Levent Çapan, "Dekorasyon eğilimlerinin gün geçtikçe minimal çizgiler, sadelik ve fonksiyonellik ile özdeşleşen modern tasarım anlayışına doğru yönelmekte olduğunu görmekteyiz. Bu sezonda da işlevselliği ve estetiği bir arada sunan modüler ürünlerin oldukça popüler olduğunu söyleyebiliriz." ifadelerinde bulundu.

Modüler ve Kişiselleştirilebilir Tasarımlar Ön Planda

Modüler ürünlerin öne çıktığını aktaran Levent Çapan, "Farklı yaşam alanlarına uyum sağlayabilen, modüler ve çok amaçlı mobilyaların önemi artıyor. Herkesin kişisel zevkini yaşam alanına yansıtmasına olanak tanıyan esnek tasarımlar, farklı büyüklükteki alanlarda konfor ve fonksiyonu birlikte sunuyor. İç içe geçen orta sehpa, c sehpa, puf tasarımları ise alan tasarrufu sağlaması

adına tercih edilen tasarımlar olmayı sürdürüyor." ifadelerinde bulundu.

Malzeme ve Doku Çeşitliliğinden Gelen Uyum

Ürünlerde malzeme ve doku çeşitliliğinin bir arada kullanıldığına değinen Çapan, "Metal, cam, doğal taş gibi farklı malzemelerin kombinasyonu ile oluşturulan mobilyalar, özgün tasarımlarıyla modern ve şık bir görünüm sunuyor. Dikiş detayları ve dokulu kumaşlar, ürünlere zarif bir dokunuş katıyor. Renk paletinde ise doğallık ve sıcaklık algısını artıran toprak tonlarının öne çıktığını görmekteyiz. 2024 koleksiyonlarında sıkça kullanılan metal, modern dekorasyonun vazgeçilmez bir parçası oluyor. Pirinç ayrıntılar ise dekorasyonlara şıklık katan unsurlar olarak yerlerini alıyor." açıklamalarını yaptı.

Fonksiyonellik ve Estetik Dengesi Önemli

Fonksiyonellik ve estetik dengesi ürünlerde önemli bir yer tuttuğunu söyle-

yen Tepe Home Genel Müdürü, "Kalite ve konfor odaklı tasarımlar, minimalist çizgilerle birleşerek fonksiyonel mekanizmalarla destekleniyor. Akıllı depolama çözümleri, otomatik açılma ve kapanma mekanizmaları, kablosuz şarj üniteleri gibi teknolojik detaylar, mobilyaları daha işlevsel hale getiriyor. Yaşam alanlarının konforunu artıran bu öğeler müşteriler için de tercih nedeni oluyor." diye ekledi.

Yumuşak Formlu Mobilyalarla Huzurlu Alanlar

Yuvarlak formlara sahip öğelerin oldukça beğenilmeye başladığına dikkat çeken Çapan, "Yumuşak hatlar, amorf ve organik formlar kullanılarak yaşam alanlarına doğal ve sıcak bir hava katılması amaçlanıyor. 2024'te yükselen bir trend olan teddy ve dokulu kumaşlar kıvrımlı hatlarla buluşarak modern bir görünüm oluşturuyor. Doğal malzemeler ile doğal formların bir arada kullanıldığı dekorasyonlar, konfor ile huzuru öne çıkardığı için tercih ediliyor." dedi.

2024 Mutfak Modası: Estetik, Fonksiyon ve Çevre Bilinci



Mutfak tasarımı ve uygulamalarında öncü bir marka olan Tezgah Dünyası, 2024 yılı için mutfak ve mutfak tezgahı trendlerini açıklıyor. Kurucusu Feyzullah Buran, modern mutfaklarda rahatlık, eğlence ve işlevselliği ön planda tutan yenilikçi trendler üzerine değerli bilgiler paylaşıyor. Buran, sürdürülebilirlikten teknolojik entegrasyonlara, işlevselliği artıran malzemelerden renk ve desen oyunlarına kadar geniş bir yelpazede öngörüler sunuyor.

Rahatlık ve Fonksiyonellik Öncelikli

2024 yılında mutfak tasarımlarında rahatlık ve fonksiyonellik ön planda. Feyzullah Buran, "Mutfaklar, evlerimizin kalbi olarak, fonksiyonellik ve estetiği birleştirmeli. Kullanıcı dostu çözümlerle, mutfakta geçirilen zamanı daha verimli ve keyifli hale getirecek yenilikler üzerinde duruyoruz," diyor. Akıllı mutfak gereçleri, ergonomik tasarımlar ve yenilikçi mutfak tezgahları, kullanıcı deneyimini iyileştirmeyi hedefliyor.

Yenilikçi Mutfak Tezgahları

Mutfak tezgahları konusunda

Feyzullah Buran, malzeme ve tasarım inovasyonlarını vurguluyor: "2024'te mutfak tezgahları, hem estetik hem de fonksiyonellik açısından önemli bir evrim geçiriyor. Doğal taşlardan, geri dönüştürülmüş malzemelere, dayanıklılığı ve sürdürülebilirliği bir araya getiren ürünler ön plana çıkıyor. Ayrıca, kişiselleştirilebilir tasarımlar ve modüler yapılar, her mutfak boyutu ve tarzına uyum sağlayacak şekilde geliştiriliyor."

Sürdürülebilir ve Doğal Malzemeler

Feyzullah Buran sürdürülebilirlik trendinin güçlü bir şekilde devam ettiğini belirtiyor. Buran, "Doğal malzemeler, yeniden kullanılabilir ürünler ve enerji verimliliği yüksek aletler, 2024 mutfaklarının vazgeçilmezleri arasında," şeklinde konuşuyor. Yeşil mutfaklar, hem çevreye duyarlılık hem de sağlıklı yaşam trendlerini destekliyor.

Renkler ve Desenlerle Oyun

2024 mutfak trendleri, renkler ve desenlerle cesur oyunlar vadediyor. Canlı renkler, doğal dokular ve geometrik desenler, mutfaklara dinamizm katıyor. Feyzullah Buran, "Mutfaklar artık daha

cesur ve kişisel. Renk ve desen seçimleriyle, herkes kendi tarzını mutfaklarına yansıtabilir," diyor.

Teknolojik Entegrasyon

Akıllı mutfak teknolojileri, 2024 trendlerinin başını çekiyor. Feyzullah Buran, teknolojinin mutfaklarda nasıl bir dönüşüm yarattığını vurgulayarak, "Akıllı asistanlar, uygulama entegre cihazlar ve dokunmatik ekranlar, mutfak işlerini daha kolay ve eğlenceli hale getiriyor. Teknoloji, mutfak deneyimini tamamen kişiselleştiriyor," şeklinde belirtiyor.



Banyo Mobilyası Markası VOQ, Kışın Trend Renklerini Açıkladı



mesini mümkün kılan İtalyan banyo mobilyası markası, bu kapsamda yenilikçi ve özel tasarımlara imza attığı ürünlerini de tanıttı.

Kışın renklerini banyo mobilyalarıyla tamamlıyor

VOQ'un kış mevsiminin trend renkleriyle birleştiğinde bütünsel bir görünüm oluşturacak mobilyaları arasındaki Heldig serisi, yalın tasarımı ile mekanlara göz alıcı bir şıklık katarken banyolara sıcak bir atmosfer kazandırıyor. 3 farklı ebat, 4 farklı renk ve 8 farklı modülüyle banyoların ihtiyacı olan fonksiyonelliği karşılıyor.

Zamansız bir tasarım çizgisine sahip Fresca serisi ise güne ferahlatıcı ve tazeleyici etkisinin yarattığı pozitif enerjiyle başlama imkanı sunuyor. Bahar havasını evlere getiren pastel tonlardaki özel renk paleti ile de uzun süre kullanılsa da sıkıcı gelmeyecek bir dekorasyona imza atmaya olanak sağlıyor. 5 farklı renk seçeneğine sahip Fresca serisi, dokunma hissi yaratan yüzeyi ile de ön plana çıkıyor.

La Moda in Bagno' (Banyoda Moda) mottosuyla yola çıkan ve trendlere uygun banyolar yaratmayı vaat eden banyo mobilyası markası VOQ kışa özel dekorasyon renklerini açıklayarak tüketicilere yol haritası çizdi. Sitelerinde yayımladıkları "VOQ Renkleriyle Kış Enerjisi: Banyonuzu Mevsim Renkleriyle Dönüştürme Rehberi" ile en soğuk aylarda bile banyoları sıcak birer mekâna dönüştürecek renkleri açıkladı.

özünü yakalamakla kalmıyor, aynı zamanda banyoya eğlenceli ve dinamik bir hava katıyor. Kış tatiline gidemeyenlerin, banyolarını mobilyalarla da mevsime uygun konfor alanına çevir-

VOQ'un paylaştığı ipuçları ışığında bu kış banyo dekorasyonunda toprak tonları, kış beyazları öne çıkıyor. Öte yandan bataryalar, ayna çerçeveleri veya dekoratif aksesuarlarda altın, gümüş veya bakır unsurlarla zarif dokunuşlarda bulunmak, metalik vurgularla sofistike bir görünüm yaratmak başlıca trendler arasında yer alıyor. Duş perdesi, havluluk ve hatta banyo paspaslarında ise mevsimsel desenler hakim oluyor. Bu desenler, sadece sezonun



Yıldız Trend, Yeni Ürünleriyle Tasarımcılara İlham Veriyor



Dünyanın ve Türkiye'nin en büyük orman ürünleri şirketlerinden Yıldız Entegre, Yıldız Trend markasıyla sunduğu yeni ürünler ile trendlere yön veriyor.

Yaşam alanlarını farklı renk ve dokularla zenginleştiren, mekanların estetiğini ve konforunu tamamlayan Yıldız Entegre, tasarımcıların, mobilya tasarım ve iç mimarlık dünyasının temel rehberlerinden biri haline gelen Yıldız Trend markasıyla inovatif yaklaşım sunmaya devam ediyor.

Yıldız Trend, ilham veren, modern ve estetik tasarımlarda kullanılmak üzere MDFLAM/SuntaLAM, Dijital Print, Renkli MDF, Kapak Panel ve Kompakt Yoğunluklu Panel kategorilerinde yeni renk, model, desen ve ürünleri piyasaya sundu.

Sıra dışı çizgileri ve özgün tasarımlarıyla hayat bulan "MDFLAM/SuntaLAM Koleksiyonu" 15 yeni renk ve deseni ile

doğanın en güzel yanlarını yaşam alanlarına getiriyor. Birbirinden özel 5 farklı desene sahip yeni "Dijital Print Koleksiyonu" ise premium görünümleriyle yepyeni tasarımlara olanak tanıyor. Sağlamlığı, kalitesi ve renkleri ile yaşam alanlarının vazgeçilmezi olacak yeni "Renkli MDF" koleksiyonu, yeşil ve siyah olmak üzere 2 rengi ile MDF'nin doğal görünümüne yeni bir hava katıyor. Yıldız Trend "Kapak Panel" koleksiyonu ile birbirinden şık 14 yeni model ekleyerek yaşam alanlarına yenilik getiriyor. Yoğun trafikli mekanlarda kullanım için tasarlanan Kompakt Yoğunluklu Panel, yüksek nem dayanımı özelliği ile banyo ve mutfak gibi mekanlar için eşsiz bir alternatif oluyor.

Farklı ürün gruplarında

dekor ve yüzey çeşitliliği sunan; mobilyalara, mutfaklara ve ahşabın sıcak dokusu ile tasarlanabilecek tüm mekânlara hayat veren panel grubu ürünleri, yaşam alanlarına farklı bir dokunuşla modern bir görünüm yaratıyor.



Mutfak Mobilyalarında Yalın Tasarımlar..









Mutfak Mobilyalarında Yalın Tasarımlar..







Mutfak Mobilyalarında Yalın Tasarımlar..





Since 1999

REKLAM VERİRİN
KAZANÇLI
ÇIKIN



Since 1999

SIZE ÖZEL
FIRSATLAR İÇİN
ARAYIN

Tel: 0216 345 51 83 pbx

Page: 46-65

DOSSIER: PAINTING AND SANDING MACHINES

As a result of the investments made in paint and sanding lines, when both the labor advantages, the increase in quality and the savings in paint materials are calculated, great advantages are provided over companies working with traditional systems and are reflected in the costs. Paint and sanding machines, which offer tailor-made solutions by perfectly combining high performance and quality with competitive options, are the subject of this issue. You can find detailed information about companies operating in paint and sanding machines and their products in the file we have prepared for you.

Boya Zımpara Makineleri
BIESSE
Mükemmel Sonuçlar İçin Biesse'nin Yüksek Teknolojiliye Sahip Kalibre ve Hassas Zımpara Çözümleri ile Tanışın!

Boya Zımpara Makineleri
F.N.T.
Kalibre ve Hassas Zımpara Makinaları

Boya Zımpara Makineleri
Karabudak Mühendislik
İşletmenizdeki Yerli ve Yeriml Çözüm Ortaktırız

Boya Zımpara Makineleri
UVtek
UVtek ACCEMA Markası ile Türkiye'nin İlk Ve Tek Yerli Üretimi Olan Yapay Zeka Destekli Robotryas Makinasını Tübitak Destekli Geliştirdi

Page: 60-83

DOSSIER : 2024 DECORATION TRENDS

"2024 decoration trends" is another file topic of this issue. You can watch innovative products for comfortable living spaces on our pages.

2024 DEKORASYON TRENDLERİ
Yapısal Bütünlükte Estetik ve Çekişimli Kusursuz Adres: AGT Duvar Profilleri

2024 DEKORASYON TRENDLERİ
Cosentino, Tasarımlarda Doğal Ve Abartızsız Bir Zarafet Öneriyor

2024 DEKORASYON TRENDLERİ
2024 Tasarım Trendleriyle Her Eve Özel Modern ve Taz Dokunuşlar

2024 DEKORASYON TRENDLERİ
Vision Panel Koleksiyonu, Dünya Şehirlerinin Büyüklü Atmosferini Mekânlara Taşıyor

Page: 90-92

CULTURE & ART

new books take place in Culture & Art section.

Kitap...Kitap...Kitap...Kitap
A grid of book covers and titles in the Culture & Art section.

A D R E S L E R

ÖN KAPAK İÇİ-3-4-5

AES GROUP

NOSAB Şeftali Cad.
118. Sok. No:4
16140 BURSA
Tel: 0 224 443 33 90
www.aesgroup.com.tr

45-AYTEKNİK CNC

Yayalar Mah. Alaka Sok. No:4
Pendik / İSTANBUL
Tel: 0 535 832 78 11
www.ayteknikcnc.com

14-15-BAYLAR ATÖLYE

Küçükbakkalköy Mah.
Dereboyu Cad.
No:3A
Brandium AVYM
R5 Blok Kat: 6
D: 37-38-39
Ataşehir /İSTANBUL
Tel: 0 216 313 16 92
www.baylaratolye.com

27-BAYTEK-BAYLAR

Küçükbakkalköy Mah.
Dereboyu Cad.
No:3/A Brandium AVYM
R5 Blok Kat: 6 D: 37-38-39
Ataşehir /İSTANBUL
Tel: 0 216 313 16 92
www.baytek-baylar.com.tr

35-BETA KİMYA A.Ş

Yeşilköy Mah. Atatürk Cad.
EGS Business Park B3 Blok Kat:13
Bakırköy / İSTANBUL
Tel: 0 212 670 43 00
www.betakimya.com.tr

25-BIESSE TÜRKİYE

Büyükbakkalköy Mah.
Samandıra Yolu No:22
Maltepe / İSTANBUL
Tel: 0 216 528 58 00
www.biesse.com

12-13-DİNÇMAK MAKİNE

Çalı Sanayi Bölgesi
Sarıyerler Cad. No:30
Nilüfer / BURSA
Tel: 0 224 443 19 93
www.dincmak.com

6-79-91-93-98-99A.KAPAK İÇİ-100ARKA KAPAK

EFS REKLAM & MİMARLIK

Feneryolu Mah.
Eski Karakol Sok. Ölçü Çıkmazı
Begonya Apartmanı
No:4/13
Kızıltoprak / İSTANBUL
Tel: 0 216 345 51 83
www.efs.com.tr

43- F.N.T. AHŞAP

Sümer Mah. 2457 Sk. No:2
DENİZLİ
Tel: 0 258 251 74 84
www.fntahsap.com.tr

49-HANEX ORMAN ÜRN.

Bağdat Cad.
No:530 - 532
Dragos Life Nr:42
Maltepe/İSTANBUL
Tel: 0216 399 69 70
www.hanex.com.tr

ÖN KAPAK -KATLANIR KAPAK-7-8-9

HOMAG TÜRKİYE

Şerif Ali Mah.
Türker Cad. No:40
Ümraniye / İSTANBUL
Tel: 0 216 365 97 01
www.homag.com

59-LÖSEV

Güvercin Sok. No:11
No:11 Levent
Beşiktaş / İSTANBUL
Tel:0 212 268 68 08
www.losev.org.tr

29-OMAKSAN MAKİNA

Minareli Çavuş OSB Mah.
N.312. Sok. No:1
Nilüfer / BURSA
Tel: 0 224 371 39 22
www.omaksan.com.tr

10-11-SAF TEKNİK

Yaylacık Mh.
309. İsimsiz Sk. No:11/1
Nilüfer / BURSA
Tel:0224 532 05 16
www.safteknik.com

21-SCHMALZ VAKUM

Aydınlı Mah.
Patlayıcı Maddeler Yolu
Dumankaya Botanik A-89
Tuzla / İSTANBUL
Tel: 0216 340 01 21
www.schmalz.com.tr

41-SONAR MAKİNA

Sasalı 54 Sok. No:3
Çiğli / İZMİR
Tel:0232 327 30 33
www.sonar.com.tr

37-UNITECH MÜHENDİSLİK MAKİNA

Ekşioğlu Mah. Malazgirt Cad.
No:21
Çekmeköy / İSTANBUL
Tel: 0 216 484 29 12
www.unitech.com

16-17-UVTEK MÜHENDİSLİK MAKİNE KİMYA

DOSB 4.Kısım D-4015 Sk.
No:2/1
Gebze / KOCAELİ
Tel: 0 262 724 94 48
www.uvtek.com.tr

31-XYLEXPO FAIR

FieraMilano Rho Fairgrounds
Milano / Italy
www.xylexpo.com

efs yayın grubu

mutfak
kitchen & bathroom & ceramic magazine
banyo & seramik

PARKE
idekorasyon
parquet & ceramika

ofis dünyası
2007/3
AÇIK OFİS
SİSTEMLERİ

Ağaç Makineleri
TEKNOLOJİ & ARAŞTIRMA DERGİSİ
Wood Machinery Technology & Research Magazine
Maye / Hacıları / May - June 2022 / 03 - 14 - 23 / Sayı: 2511

Sayı: 118
TOGETHER
IN SOLID WOOD

Masif Ahşap sektörü için tek elden komple çözümler

İZMİR EV FUARI
19.05.-22.05.22
NÜRNBERG
HOLZ-HANDWERK
12.07.-15.07.22

• Dosya : Masif Ahşap Çözümleri
• Söyleşi : Ağaç İşleme Makineleri Sektöründe Kadın Yöneticiler
• Bahçe Mobilyaları Dosyası



Mutfak
Dosya: Doğa Etketli Ser
Mutfaklarda Teknoloji ve K
Dosya: Bahçe 2022 .Ba

LAMİNArT
Mobilya & Dekorasyon & Sanat & Tasarım Dergisi
Furniture & Decoration & Art & Design Magazine
01976 NISAN - MAYIS 2022 / APRIL - MAY 2022 / 02 / Fiyatı 10 TL / YIL 24 / Sayı 139

• Dosya : Dekor Kağıtları
• Sektörden Haberler • Kültür & Sanat
• BAHÇE 2022 Özel Dosyası

efs yayın grubu
1999

- Yılda 6 sayı yayımlanan **LAMİNArT** Dergisine abone olmak istiyorum.
- Yılda 6 sayı yayımlanan **Ağaç Makineleri** Dergisine abone olmak istiyorum.
- Yılda 6 sayı yayımlanan **mutfak** Dergisine abone olmak istiyorum.
- Yılda 6 sayı yayımlanan **PARKE** Dergisine abone olmak istiyorum.
- Yılda 4 sayı yayımlanan **ofis** Dergisine abone olmak istiyorum.

A
B
O
N
E

Adı Soyadı :
Firma Adı :
Vergi Dairesi ve No :
Adresi :
Şehir :
Telefon :
Abone Başlangıç Tarihi : Sayısı :
Yıllık Abone Bedeli :

BANKA	ŞUBE	KODU	HESAP NO	IBAN	FİRMA UNVANI
AKBANK T.A.Ş.	DALYAN		TR41 0004 6003 8888 8000 1166 75		E.f.s.mim İnş.rekl.san.ve Dış.Tic.ltd.Şt.
GARANTİ BANKASI	K.TOPRAK	719	6201991	TR61 0006 2000 7190 0006 2019 91	E.F.S. MİMARLIK İNŞ. REK.SAN. VE DİŞ TİC. LTD. ŞTİ.
T.İŞ BANKASI	K.TOPRAK	1071	417607	TR39 0006 4000 0011 0710 4176 07	E.f.s. Mimarlık İnşaat Reklamcılık Sanayi
Y.K.B.	K.TOPRAK	58	65016474	TR22 0006 7010 0000 0065 0164 74	E.F.S. MİMARLIK İNŞAAT REKLAMCILIK
ZİRAAT BANKASI	K.TOPRAK	836	42989044	TR60 0001 0008 3642 9890 4450 01	E.F.S. MİMARLIK İNŞAAT REKLAMCI LİK

E.F.S. REKLAM & MİMARLIK LTD. ŞTİ. Eski Karakol Sk. No:14/13 Kızıltoprak-İst.

Tel: 0216 345 51 83 Faks: 0216 345 51 08 e-mail: efs@efs.com.tr

A
B
O
N
E

FORMU



Mimarlık
iç mim. Erkan Sölemez

Erkan

FUAR STANDI TASARIM UYGULAMA

Yaşamın Tüm Renklerini Sizler İçin Güçlü Tasarım ve Çizimimizle Birleştirdik.



www.efs.com.tr

mimarlik@efs.com.tr



KONUT - OFİS TASARIM & UYGULAMA



eski karakol sok. no:14/13 kızıltoprak-istanbul
tel: (0216) 345 51 83 (pbx) fax: (0216) 345 51 08

www.laminartdergisi.com

LAMINART

Mobilya & Dekorasyon & Sanat & Tasarım Dergisi
Furniture & Decoration & Art & Design Magazine

1979 ARALIK 2021 - OCAK 2022 / DECEMBER 2021 - JANUARY 2022 / 06. YIL 24. Sayı 143

.Dosya : Dekoratif Paneller
.Sektörden Haberler • Unicera Dosyası
.Intermob & Woodtech 2022 Fuar İzlenimleri

Konusunda İlk ve Tek

www.agacmakinaleri.com

Ağaç Makineleri

TEKNOLOJİ & ARAŞTIRMA DERGİSİ
Wood Machinery Technology & Research Magazine

Kasım - Aralık / November - December 2022 / 06. Yıl 23. Sayı 5011

sayı: 121

HC HOMAG

DRILLTEQ V-310
Uzay Mucizesi.
En küçük alanda, en yüksek seviyede gövde işlemleri.

.Dosya : Toz Toplama Sistemleri
.Dünyadan Haberler • Unicera Dosyası
.Woodtech & Intermob 2022 Fuar İzlenimleri

Since

www.parkedergi.com

PARKER

koruyucu ve dekoratif
Etiler - KADIKÖY / İSTANBUL Sayı 37

.Dosya: MASİF PARKE
.Yönetici Odaları • Dünyadan Haberler
.Proje • Kültür & Sanat • Gezi : Datça

1999

www.mutfakdergisi.com

mutfak

kitchen & bathroom & ceramic magazine
banyo & seramik

KASIM-AKILIK / NOVEMBER - DECEMBER 2022 / 06. Yıl 19. Sayı 107

Mutfaklarda Ahşabın Sıcaklığı
Unicera 2022 Fuarı'na Doğru...
Banyolarda Seçkin Tasarımlar
Cersaie Fuar İzlenimleri • Vitrifiye Dosyası

Sektörde Lider Dergiler

www.ofisdergisi.com

ofis

dünyası

Mobilya & Tasarım & Teknoloji & Ofis Gereçleri Dergisi / Furniture & Design & Technology & Sustainability Magazine

Fiyatı 10 TL Sayı 7 Ocak / January / March 2014 / 01

Ofis Mobilyalarında
En Yeniler

Geçmişten Günümüze ve Geleceğe Ofisler...
Office 2014 Fuarına Doğru... • Gezi : Kopenhag
Kültür & Sanat & Mekan • **Proje & Tasarım**
Teknoloji & İletişim & Ofis Gereçleri

www.efs.com.tr
 @efsyayingrubu
 @efsyayingrubu



EFS Yayın Grubu
 EFS Yayın Grubu
 0216 345 51 83
efs@efs.com.tr